

User guide

Notecart Unifit Series



Disclaimer

No warranty or representation, either expressed or implied, is made with respect to the contents of this documentation, its quality, performance, merchantability, or fitness for a particular purpose. Information presented in this documentation has been carefully checked for reliability; however, no responsibility is assumed for inaccuracies. The information contained in this documentation is subject to change without notice.

In no event will Leba Innovation and Partners be liable for direct, indirect, special, incidental, or consequential damages arising out of the use or inability to use this product or documentation, even if advised of the possibility of such damages.



The mark of Crossed-out wheeled bin indicates that this product must not be disposed of with your other household waste. Instead, you need to dispose of the waste equipment by handing it over to a designated collection point for the recycling of waste electrical and electronic equipment. For more information about where to drop off your waste equipment for recycling, please contact your household waste disposal service for the shop where you purchased the product.

Certificates and important information



European Community Compliance Statement (Class A)

This product is herewith confirmed to comply with the requirements set out in the Council Directives on the Approximation of the laws of the Member States relating to Electromagnetic Compatibility Directive 2014/30/EU.



A Class product

This is a class A product. In a domestic environment this product may cause radio interference in which case the user may be required to take adequate measures.

Prewords and introduction

The Notecart Unifit series is by Danish design, build with materials for strong durability and with a solution made for flexibility of use. The Notecart Unifit comes in various sizes and with various shelf types. This User instruction is based on the Notecart Unifit 16, but the functionality and design are similar to that of the other products in the Notecart Unifit series. The following Unifit variations are: Unifit 12, Unifit 16, Unifit 24 and Unifit 32.

Package contents

This Package contains following items, kindly check if all items are in the package before using the unit.

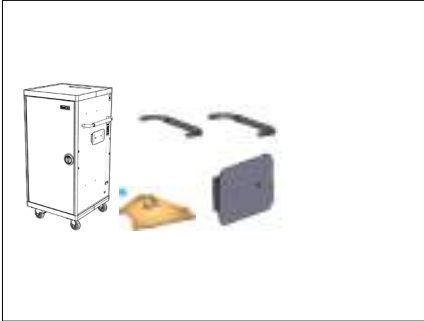

- ✓ Notecart Unifit
- ✓ Carton ramps
- ✓ Welcomebox (see content below)
- ✓ Handles x 2
- ✓ Main Cable Holder x 1

Welcomebox content

- ✓ Main power cord x 1
- ✓ Cable management clips x 32
- ✓ Screws + allen key for handles.
- ✓ Frontdoor keys 340 x 2
- ✓ Backdoor keys 180 x 2
- ✓ User instructions.
- ✓ Control check sheet.

Unpacking the Unifit series

Always read the instructions manual completely before starting to remove the cart from the pallet.

Use the carton Ramps included in the honeycomb packaging. Fold these as per drawing, and place them in front of the Pallet in the direction of the carts dismount. Install both handles as per instructions. Two people are recommended for taking the Notecart Unifit off the pallet. Discard all carton packaging after local standards for Honeycomb packaging and additional plastics.

1. Using the Carton ramps included in the packaging

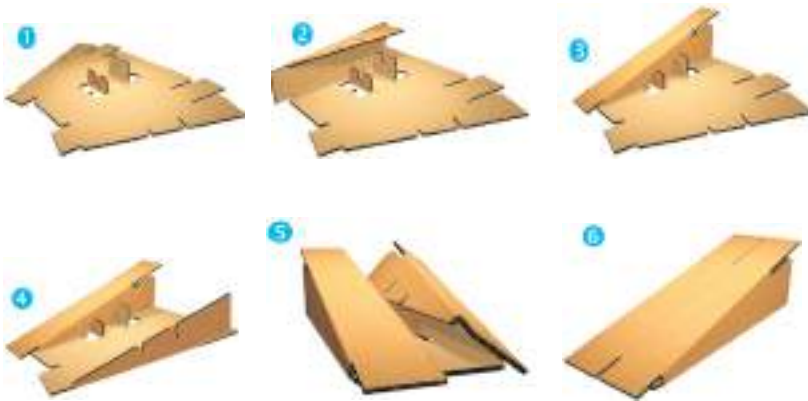

| | | |
|--|--|---|
| 1. Fold up small center supports | 2. Gradually fold up one side of ramp first. | 3. Slot folded side into small center supports |
| 4. Repeat action for 2 nd side. | 5. Slot 2 nd side into small center supports. | 6. Finished and ready for place in front of pallet. |

2. Installing Handles

Use the screws and washers together with the allen key included in the welcome box to assemble the handles on each side of the Notecart Unifit.



The Holes for screwing the handles in place are located inside the carts front, and inside the backdoor on the sides.

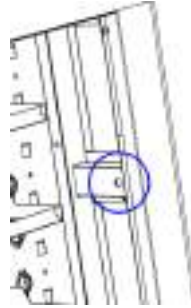

Cable Management

For Fixed shelves: Insert cable management clips from welcome box into the fitting holes on the side wall next to each shelf.

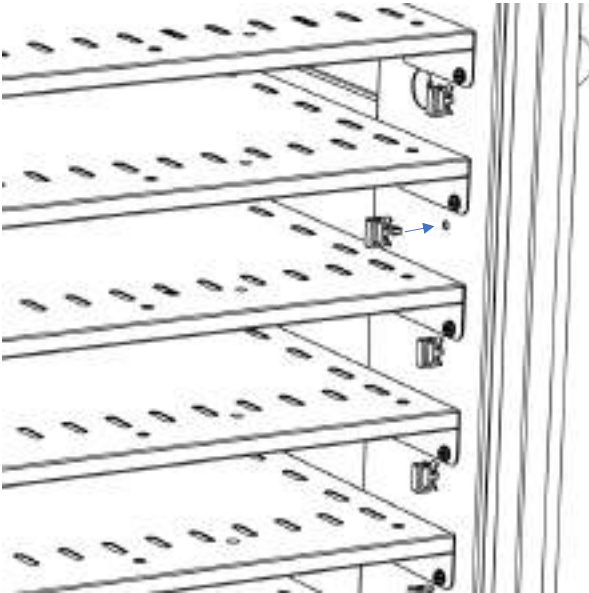

For Sliding shelves: Use cable tie strips to mount the cables on to the Cable management arms in the back of the Sliding shelf, and then attach the cable management clips onto the sliding shelf.

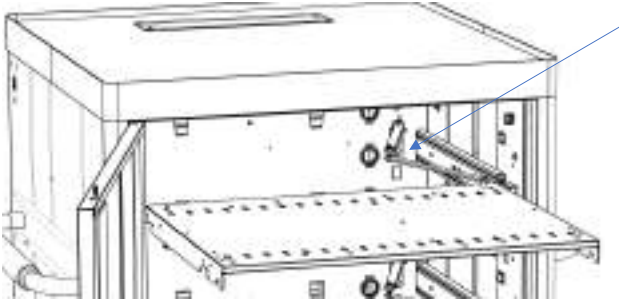

For Fixed Vertical shelves: use the below cable management solution to guide the cables from the back to the front. Be sure to close the metal pins so the cables do not fall back out.

3. Place power supplies

Place power supplies correctly on trays and make sure excessive cabling is tied up properly. Lead the power cable through cable hole, and fit it in front cable clip.

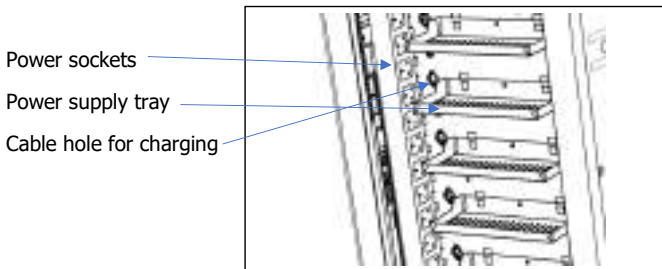

4. Assembling and using main cable holder

Assemble the main cable holder onto the right side from front of the Notecart Unifit. Use a Phillips screw driver to mount the screws and washers supplied.

Use the main cable holder for the power cord supplied in the Welcome box, when the Notecart Unifit is not in Charging mode. Do NOT drive the Notecart from its charging position without having checked that the Cable is unplugged and placed properly on the Cable holder.

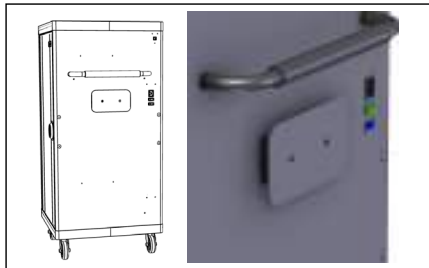

5. Powering the Notecart Unifit

The Notecart Unifit has 2 on / off switches on the right hand side.

The top On/off switch **Green** is for accessories and options.

(see options and accessories for more info).

The bottom on/off switch **Blue** is for power to the Notecart internal electronics and devices installed. This is the main power switch.



Maintenance of Notecart Unifit Series

Dry with a damp cloth only, do not use excessive water or other detergent products to clean the product.

Technical details

Notecart Unifit 16

Diagram of NoteCart Unifit

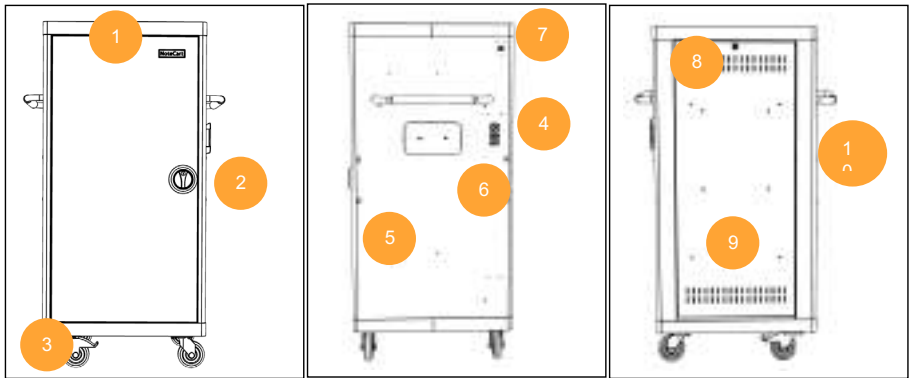

| | | |
|------------------------------------|--|---------------------------|
| 1. protective edge top. | 4. Main Switch on/off and power socket C19 | 8. Backdoor lock Code 180 |
| 2. Frontdoor 3-point Lock code 340 | 5. Holes for Notesecure Accessory | 9. Ventilation holes |
| 3. 4x wheels with 2x locks. | 6. Main power cable holder | 10. Soft foam Handles |
| | 7. Lan connection Coupler RJ45 | |

Dimensions of Unifit series:



Unifit 16



Unifit 12



Unifit 24



Unifit 32



Technical diagram of electrical installation in Notecart Unifit

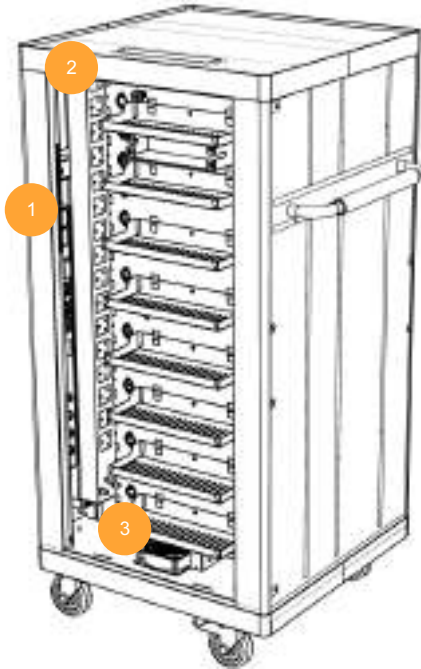

2. Power panel with sequential groups of 4x4x4x4 with 3 sec startup delay.

3. Active Ventilation Fan unit 2600 RPM.

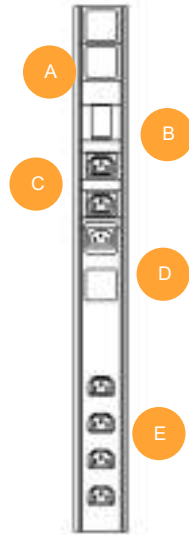

- 1. Main power supply unit explained
- A: Surge protection. 10KA LED.
- B: outlet C13 for accessory. (Green on/off)
- C: outlet C13 main power (Blue on/off)
Connected to D C14 inlet via Cable.
- D: inlet C14 Main power. Connected via cable to C outlet.
- E: 4 x C13 outlets sequential delayed start, 0, 2, 4, 6 seconds. Used for power panels and ventilation fan.

Options and Accessories.

The Notecart Unifit comes prepared for a variety of options and accessories which to improve the use and functionalities of the cart. None of these are supplied with the cart, and must be purchased as extras besides from your local reseller. If any questions, kindly refer to your local reseller, or contact Leba innovation directly at our contact info below.

Timer unit

The timer unit is used for controlling charging schedules for the Notecart Unifit. This has a 7-day rotating schedule with up to 18 different settings.

The timer unit is installed in the back of the Notecart Unifit in the middle between the top power supply cable tray and nr. 2

Installing the Timer:

Remove the Cable from the Main power supply unit connecting the internal sockets "C" and "D" under tech diagram explanation. Replace this cable with the timer's cables, so that the timer now controls the power directed to the 4 x C13 outlets powering the power panels. Read user instructions for the timer which is included in the Timer unit purchase for setup of the unit.

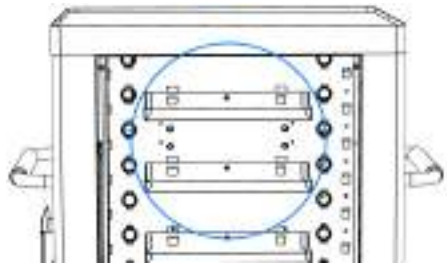

Thermostat heat controller

The Thermostat heat controller is a unit with adjustable temperature activation for the Ventilation fan already build into the Notecart unifit. This is popular when the Notecart is placed in Classrooms or at locations where noise is a nuisance to take into consideration. The Thermostat can be adjusted to activate between 10° to 45°, whereas it will start up the ventilation fan in the Notecart Unifit.

Installing the Thermostat:

The Thermostat is placed in the top of the Notecart Unifit in the back. 4 rails on the stiffening bar where you slide the Thermostat into place, and lock it with the snap rivet included. Replace the cable C14 in the Main power supply unit which gives power to the Ventilation fan, and insert the C14 cable from the Thermostat instead. Then take the outlet cable from the Thermostat C13 and connect it together with the Ventilation fan C14 cable. The Ventilation fan is now controlled by the thermostat.



Notesecure safeguard

The Notesecure solution is a wall mounting secure guard to safely place and lock the Notecart Unifit into the wall. The Notecart Unifit can be placed with either front side or back side towards the wall and locked into position. Recommended is to place it with front towards to wall, thus safeguarding the front doors and the devices inside.

Installing Notesecure Safeguard.

Remove the bushings covering the notesecure holes in the Notecart by pushing them out from the inside. 2 on each side, depending if the Notecart Unifit is to be facing the wall or the front when locked into position.

The Notesecure must be mounted into the wall. Please follow user instructions which is included into the Notesecure package.

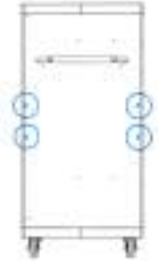

Top 4-way power panel

The Notecart Unifit comes with preparation for a 4-way power panel mounted in the top surface for accessory power, such as a access point a printer, or another external device.

Installing the 4-way power panel:

Remove the top laminate from the notecart Unifit. Push out the metal cutouts in the middle, and place the 4 way power panel in the top. Screw it in place with supplied screws. Take the cable C14 and insert this to the accessory power outlet tagged "B" under technical Diagram.

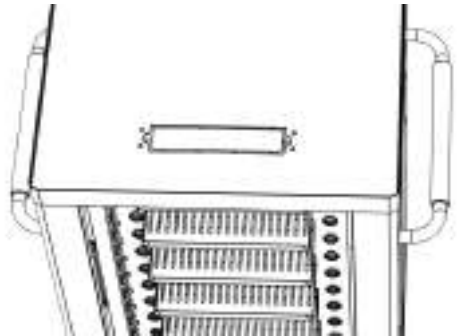

Manual 4 digit code lock

The Frontdoor lock with Code 340 can be changed to a 4 digit mechanical code lock. Please follow the installation guide accompanied by the mechanical code lock once purchased.

The 4-digit mechanical lock comes with a master key solution so multiple carts can have different codes installed, but a master key for technical team maintenance.

Plinth stander

The Plinth stander is a substitute to the Notecart Unifit wheels, and is used to convert the Notecart unifit into a standing furniture. It is recommended to use a Notesecure instead where possible, as the plinth solution removes the ability to move the Notecart Unifit around and access the backdoor electronics if placed against a wall.

Switch mounting

The Notecart Unifit is prepared for a Switch solution. A switch can be installed onto the back door via purchase of a Switch mount bracket plate. Mount the switch onto the switch mount plate, and then install the plate onto the backdoor of the Notecart Unifit, using supplied nuts.

It is recommended to use a 90° bended C13 plug cable for the switch for optimal positioning on the back door.

Use the Lan connection unit placed in the Notecart Unifit on the right side above the main on/off switch to gain LAN access into the Switch.



Troubleshooting

For Trouble shooting of the Notecart Unifit series, kindly check below issues solutions before contacting your local reseller or Leba Innovation for help. Thank you.

| | |
|---|---|
| 1. Keys are missing from Lock when unpacking Welcomebox | Kindly check all packaging material before contacting your local vendor for missing parts. |
| 2. power panel: When connecting to power, devices are not charging | Kindly check all plugs are inserted correctly and tight into the power panel, and that wall socket is functional. |
| 3. Handles are falling loose over time and use | Kindly check if both washers and screws are firmly tightened on both sides of the Handles. |
| 4. The Short circuit surge protection is blinking Red and no power is active in the cart. | Contact your local reseller for a new surge protection unit replacement. Check with your local electrician what the cause of the surge has been. |
| 5. After longer time usage, the fan is not as effective as before. | Clean the filter in the bottom by releasing the fan. If the filter is broken, a new can be purchased via your local reseller. |
| 6. The product is damaged when unpacked from its packaging | Kindly see warranty and service. Prepare photo of the damaged parts for your contact RMA reclamation. |
| 7. When plugged into sockets, and devices are charging, it trips the circuit breaker. | You may have several other appliances sharing the same circuit, causing a circuit overload. Have a qualified electrician check that adequate power is available in the circuit. |
| 8. When connected, all devices are not fully charging / charging at full capacity. | Have a qualified electrician verify the current consumption of your devices. Perform the test with devices installed and batteries fully discharged. Ensure your devices are not exceeding the allotted power output of the Solution. |

Service and Warranty

Warranty of product:

Leba innovation strives for high quality products with long lasting service for end users. Materials are chosen carefully to comply with harsh public environmental use, such as Educations, healthcare and businesses.

This product has a 5 year limited warranty on metal parts.

Electronics installed into this product has a 2 year limited warranty. Kindly go to www.leba-innovation.com for details regarding warranty and return material acquisition procedures, or contact your local reseller for more info.

Brugsvejledning

Notecart Unifit-serien



Ansvarsfraskrivelse

Denne dokumentation udgør hverken en eksplicit eller antydet garanti eller repræsentation, hvad angår dens indhold, kvalitet, ydeevne, salgbarhed eller egnethed til et bestemt formål. Oplysningerne i denne dokumentation er nøje kontrolleret for pålidelighed. Dog påtages intet ansvar for eventuelle unøjagtigheder. Oplysningerne i denne dokumentation kan ændres uden varsel.

Under ingen omstændigheder vil Leba Innovation og vores partnere være ansvarlige for skader, hverken direkte, indirekte, særlige, tilfældige, eller følgeskader, der måtte opstå som følge af brugen af eller manglende evne til at bruge dette produkt eller denne dokumentation, selvom muligheden for sådanne skader oplyses.



Mærket med en overkrydset skraldespand på hjul indikerer, at dette produkt ikke må bortskaffes sammen med andet husholdningsaffald. I stedet skal du bortskaffe udstyret ved at aflevere det til et særligt opsamlingssted til genbrug af elektrisk og elektronisk udstyr. For mere information om, hvor du skal aflevere dit udstyr til genbrug, bedes du kontakte de ansvarlige for din lokale dagrenovation eller den butik, hvor du købte produktet.

Certifikater og vigtig information



EF-overensstemmelseserklæring (klasse A)

Det bekræftes hermed, at dette produkt opfylder kravene i Europa-Parlamentets og Rådets direktiver om tilnærmelse af medlemsstaternes lovgivning i henhold til direktivet om elektromagnetisk kompatibilitet 2014/30/EU.



Klasse A-produkt

Dette er et klasse A-produkt. I et husholdningsmiljø kan dette produkt forårsage radiointerferens, i hvilket tilfælde brugeren kan blive bedt om at træffe passende foranstaltninger.

Forord og introduktion

Notecart Unifit-serien er et dansk designet produkt, som er bygget med materialer skabt til stor holdbarhed, og en løsning, der giver stor fleksibilitet ved brug. Notecart Unifit fås i forskellige størrelser og med forskellige lydtyper. Denne brugervejledning er baseret på Notecart Unifit 16, men funktionaliteten og designet svarer til de andre produkter i Notecart Unifit-serien. Følgende Unifit-varianter er: Unifit 12, Unifit 16, Unifit 24 og Unifit 32.

Pakkens indhold

Denne pakke indeholder følgende dele. Kontrollér venligst, at alle dele er i pakken, inden du bruger enheden.



- ✓ Notecart Unifit
- ✓ Kartonramper
- ✓ Velkomstkasse (se indholdet nedenfor)
- ✓ Håndtag x 2
- ✓ Hovedkabelholder x 1

Velkomstboksens indhold

- ✓ Hovedledning x 1
- ✓ Kabelhåndteringsklemmer x 32
- ✓ Skruer + unbrakonøgle til håndtag.
- ✓ Nøgler til fordør 340 x 2
- ✓ Nøgler til bagdør 180 x 2
- ✓ Brugervejledning.
- ✓ Kontrolark.

Udpakning af Unifit-serien

Læs altid hele brugsanvisningen, inden du begynder at fjerne vognen fra pallen.

Brug kartonramperne, der er inkluderet i bikube-emballagen. Fold disse som vist på tegningen, og placer dem foran pallen i retning af vognens aflæsning. Monter begge håndtag i henhold til instruktionerne. Det anbefales, at to personer samarbejder om at tage din Notecart Unifit af pallen. Bortskaf al karton-emballage og yderligere plast efter lokale standarder for bikube-emballage.

1. Brug af kartonramperne, der er inkluderet i emballagen

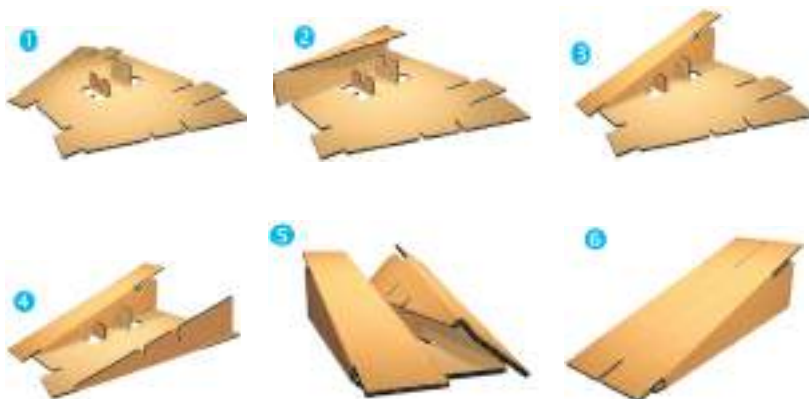

| | | |
|----------------------------------|--|---|
| 1. Fold de små midterstøtter op | 2. Fold den ene side af rampen op først. | 3. Indfør den foldede side i de små midterstøtter |
| 4. Gentag dette for den 2. side. | 5. Indfør den 2. foldede side i de små midterstøtter | 6. Færdig og klar til at placere foran pallen. |

2. Montering af håndtag

Brug skruerne og skiverne sammen med den unbrakonøgle, der er inkluderet i velkomstboksen, til at montere håndtagene på hver side af din Notecart Unifit.



Hullerne til at skrue håndtagene på plads i er placeret inde i vognens front og inde i bagdøren på siderne.



Kabelstyring

Til faste hylder: Indsæt kabelstyringsklemmer fra velkomstboksen i monteringshullerne på sidevæggen ved siden af hver hyld.

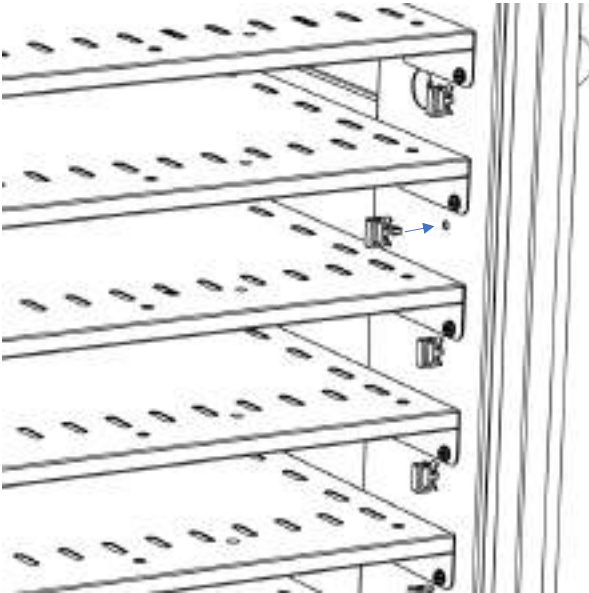

Til glidehylder: Brug kabelbindere til at montere kablerne på kabelstyringsarmene bag på glidehylden, og fastgør derefter kabelstyringsklemmerne på glidehylden.

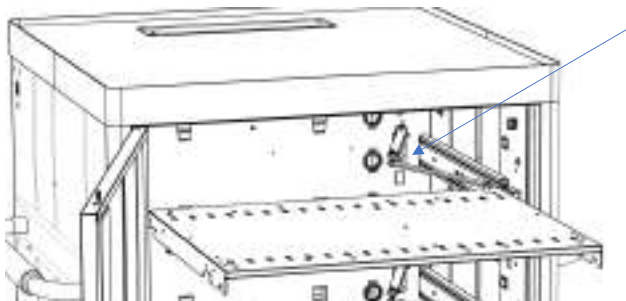

For faste, lodrette hylder: Brug nedenstående kabelhåndteringsløsning til at lede kablerne fra bagsiden til fronten. Sørg for at lukke metalstifterne, så kablerne ikke falder ud igen.

3. Anbring strømforsyningerne

Anbring strømforsyningen korrekt på bakkerne og sørg for, at overskydende kabellængder bindes forsvarligt. Før strømkablet gennem kabelhullet, og monter det i kabelklemmen foran.

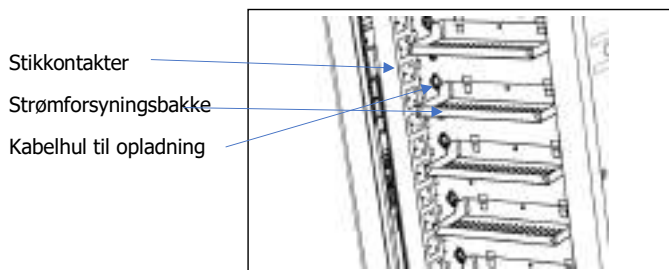

4. Montering og brug af hovedkabelholder

Saml hovedkabelholderen på den forreste højre side af din Notecart Unifit. Brug en stjerneskrueutrækker til at montere de medfølgende skruer og skiver.

Brug hovedkabelholderen til netledningen, der medfølger i velkomstboksen, når din Notecart Unifit ikke er i opladningstilstand. Kør IKKE din Notecart væk fra dens ladeposition uden at have kontrolleret, at kablet er taget ud af stikket og placeret korrekt på kabelholderen.

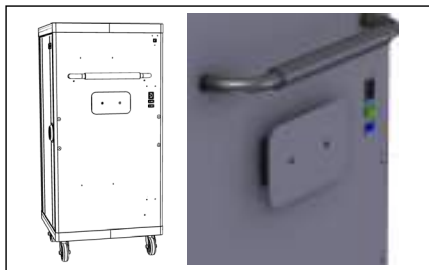

5. Tænd for din Notecart Unifit

Din Notecart Unifit har 2 tænd/sluk-kontakter på højre side.

Den øverste tænd/sluk-kontakt **Grøn** er til tilbehør og ekstraudstyr.

(se ekstraudstyr og tilbehør for mere info).

Den nederste tænd/sluk-knap **Blå** er til strømmen til den interne Notecart-elektronik og de installerede enheder. Dette er hovedafbryderen.



Vedligeholdelse af Notecart Unifit-serien

Tør blot med en fugtig klud. Brug ikke for meget vand eller andre rengøringsmidler til at rengøre produktet.

Tekniske detaljer

Notecart Unifit 16

Diagram over din NoteCart Unifit

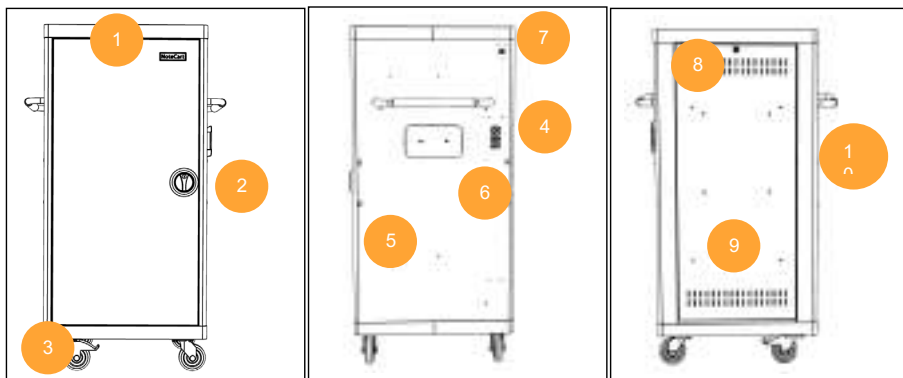

| | | |
|-----------------------------------|-------------------------------------|-----------------------------|
| 1. beskyttende kant, top. | 4. Hovedafbryder og stikkontakt C19 | 8. Lås til bagdør, kode 180 |
| 2. Fordør, 3-punkts-lås, kode 340 | 5. Huller til Notesecure-tilbehør | 9. Ventilationshuller |
| 3. 4 x hjul med 2 x låse. | 6. Hovedkabelholder | 10. Bløde skumhåndtag |
| | 7. LAN-tilslutningskobling RJ45 | |

Unifit-seriens mål:



Unifit 16



Unifit 12



Unifit 24



Unifit 32



Teknisk diagram over elektriske installationer i din Notecart Unifit

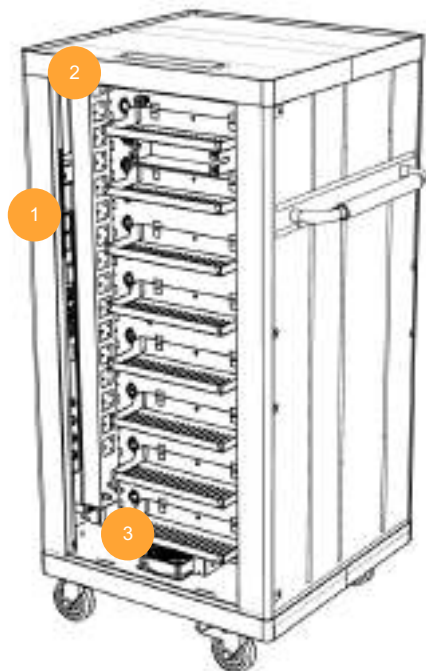

2. Strømpanel med sekventielle grupper på 4 x 4 x 4 x 4 med 3 sek. forskudt opstart.

3. Aktiv ventilationsenhed, 2600 o/m.

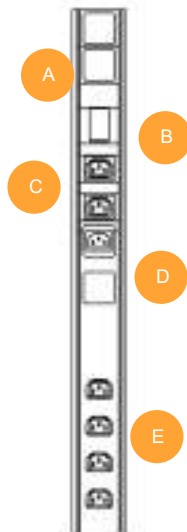

1. Beskrivelse af hovedstrømforsyning

A: Overspændingsbeskyttelse. 10 kA-LED.

B: udgang C13 til tilbehør. (Grøn til/fra)

C: stikkontakt C13 til hovedstrøm (blå til/fra). Tilsluttes D C14-indgang via kabel.

D: indgang C14 til hovedstrøm. Forbundet via kabel til C-udgang.

E: 4 x C13-udgange, sekventiel forskudt start, 0, 2, 4, 6 sekunder. Bruges til strømpaneler og blæser.

Ekstraudstyr og tilbehør.

Din Notecart Unifit er klargjort til en række tilvalg og tilbehør, der forbedrer vognens brug og funktioner. Ingen af disse leveres med vognen, og de skal tilkøbes som ekstraudstyr fra din lokale forhandler. Hvis du har spørgsmål, bedes du tage kontakt til din lokale forhandler eller Leba Innovation direkte ved hjælp af vores kontaktoplysninger nedenfor.

Timerenhed

Timerenheden bruges til at styre opladningsplaner for din Notecart Unifit. Den har en 7-dages-rotation med op til 18 forskellige indstillinger.

Timerenheden installeres bag på din Notecart Unifit i midten mellem den øverste strømforsyningskabelbakke og nr. 2

Installation af timeren:

Fjern det kabel fra hovedstrømforsyningen, der forbinder de interne stikkontakter "C" og "D" – se forklaring i teknisk diagram. Udskift dette kabel med timerens kabler, så timeren nu styrer strømmen, der sendes til de 4 x C13-udgange, som driver strømpanelerne. Læs den brugervejledning til timeren, der medfølger ved køb af timerenheden, for instruktioner ang. opsætning af enheden.

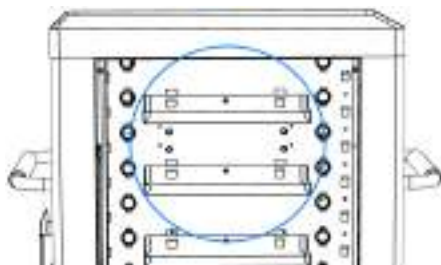

Termostatreguleret varmestyring

Termostatregulatoren er en enhed med justerbar temperaturaktivering til blæseren, der allerede er indbygget i Notecart-enheden. Dette er et populært valg, når en Notecart placeres i klasselokaler eller på steder, hvor støj er en gene, der skal overvejes. Termostaten kan justeres, så den aktiveres mellem 10° og 45° og starter blæseren i din Notecart Unifit.

Installation af termostaten:

Termostaten skal placeres øverst på din Notecart Unifit bagpå. 4 skinner på afstivningsbjælken, hvor du skubber termostaten på plads og låser den med den medfølgende nitte. Udskift C14-kablet i hovedstrømforsyningen, som giver strøm til blæseren, og indsæt C14-kablet fra termostaten i stedet. Tag derefter udgangskablet fra C13-termostaten og forbind det med blæserens C14-kabel. Blæseren styres nu af termostaten.



Notesecure Safeguard

Notesecure-løsningen er en sikkerhedsafskærmning, der monteres på væggen for sikkert at positionere og låse din Notecart Unifit mod væggen. Din Notecart Unifit kan placeres med enten for- eller bagsiden mod væggen og låses på plads. Det anbefales at placere vognen med front mod væggen og dermed beskytte de forreste låger samt enhederne indeni.

Installation af Notesecure Safeguard.

Fjern bøsningerne, der dækker Notesecure-hullerne i din Notecart, ved at skubbe dem ud indefra. 2 på hver side, afhængigt af om din Notecart Unifit skal vende mod væggen eller fronten, når den låses på plads.

Notesecure skal monteres i væggen. Følg brugervejledningen, der følger med Notesecure.



Øverste 4-vejs-strømpanel

Din Notecart Unifit leveres klargjort til et 4-vejs-strømpanel monteret i den øverste flade til ekstra strøm, f.eks. til et adgangspunkt til en printer eller en anden ekstern enhed.

Installation af 4-vejs-strømpanel:

Fjern den øverste laminatplade fra din Notecart Unifit. Skub metaludskæringerne i midten ud, og placer 4-vejs-strømpanelet øverst. Skru dette på plads med de medfølgende skruer. Tag kablet C14, og sæt det i tilbehørets stikkontakt mærket "B" under det tekniske diagram.

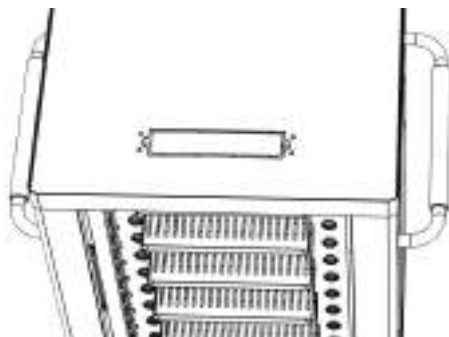

Manuel 4-cifret kodelås

Frontlåsen med kode 340 kan erstattes af en 4-cifret mekanisk kodelås. Følg installationsvejledningen, der følger med den mekaniske kodelås, når du har købt denne.

Den firecifrede mekaniske lås leveres med en hovednøgle-løsning, så flere vogne kan have forskellige koder installeret, men der er kun én hovednøgle til det tekniske personale, som står for vedligeholdelse.

Sokkelstativ

Sokkelstativet er en erstatning for Notecart Unifit-hjulene og bruges til at konvertere din Notecart Unifit til et faststående møbel. Hvor dette er muligt, anbefales det at bruge en Notecure i stedet, da sokkelløsningen fjerner muligheden for at flytte din Notecart Unifit omkring og tilgå elektronikken ved den bagerste låge, hvis den placeres mod en væg.

Montering af switch

Notecart Unifit er klargjort til en switch-løsning. En switch kan installeres på bagdøren ved køb af en monteringsplade til switch. Monter switchen på monteringspladen, og monter derefter pladen på bagdøren til din Notecart Unifit med de medfølgende møtrikker.

Det anbefales at bruge et 90° bøjet C13-stikkabel til kontakten for optimal placering på bagdøren.

Brug LAN-forbindelsesenheden i din Notecart Unifit på højre side over hovedafbryderen til at sikre LAN-adgang for switchen.



Fejlfinding

For fejlfinding på Notecart Unifit-serien bedes du tjekke nedenstående problemer og løsninger, før du kontakter din lokale forhandler eller Leba Innovation for at få hjælp. På forhånd tak.

| | |
|---|---|
| 1. Nøgler mangler i lås, når velkomstkassen pakkes ud | Kontrollér venligst alt emballagemateriale, før du kontakter din lokale forhandler for manglende dele. |
| 2. strømpanel: Når der tilsluttes strøm, oplades enheder ikke | Kontrollér venligst, at alle stik er monteret korrekt og fast i strømpanelet, og at stikkontakten virker. |
| 3. Håndtaget bliver løst over tid og ved gentagen brug | Kontrollér venligst, om både skiver og skruer er spændt tilstrækkeligt på begge sider af håndtagene. |
| 4. Overspændingsbeskyttelsen blinker rødt, og der er ingen strøm på vognen. | Kontakt din lokale forhandler for at få udskiftet enheden til overspændingsbeskyttelse. Spørg din lokale elektriker, hvad årsagen til overspændingen har været. |
| 5. Efter længere tids brug er blæseren nu ikke så effektiv som før. | Rengør filteret i bunden ved at frigøre blæseren. Hvis filteret er i stykker, kan et nyt erhverves via din lokale forhandler. |
| 6. Produktet er beskadiget, når det pakkes ud af emballagen | Se venligst garanti og service. Tag fotos af de beskadigede dele ifm. at få godkendt retur under garantien (RMA). |
| 7. Når den er tilsluttet stikkontakter, og enheder oplades, udløses afbryderen. | Du kan have flere andre apparater, der kører på samme kreds og forårsager overbelastning af denne. Få en kvalificeret elektriker til at kontrollere, at der er tilstrækkelig strøm til rådighed i kredsen. |
| 8. Når enheden er tilsluttet, oplades ikke alle enheder, eller alle enheder oplades ikke til fulde. | Få en kvalificeret elektriker til at kontrollere dine enheders aktuelle forbrug. Udfør testen med installerede enheder og fuldt afladede batterier. Sørg for, at dine enheder ikke overskrider den samlede strøm, der tilføres løsningen. |

Service og garanti

Produktgaranti:

Leba Innovation stræber efter at skabe produkter af høj kvalitet med langvarig service til slutbrugere. Materialerne vælges omhyggeligt, så de kan tåle et hårdt, offentligt brugsmiljø såsom uddannelsesinstitutioner, sundhedspleje og virksomheder.

Dette produkt har 5 års begrænset garanti på metaldele.

Elektronikken, der er installeret i dette produkt, har 2 års begrænset garanti. Besøg venligst www.leba-innovation.com for at få oplysninger om garanti og proceduren for anskaffelse af returmaterialer, eller kontakt din lokale forhandler for mere information.

EN

DK

DE

FR

IT

ES

Benutzerhandbuch

Notecart Unifit-Serie



Haftungsausschluss

Es wird keine Garantie oder Zusicherung, weder ausdrücklich noch stillschweigend, gegeben in Bezug auf den Inhalt dieser Dokumentation, ihre Qualität, Leistung, Marktgängigkeit oder Eignung für einen bestimmten Zweck. Die in dieser Dokumentation enthaltenen Informationen wurden sorgfältig auf ihre Zuverlässigkeit geprüft; für Ungenauigkeiten wird jedoch keine Verantwortung übernommen. Die in dieser Dokumentation enthaltenen Informationen können ohne Vorankündigung geändert werden.

Leba Innovation und deren Partner haften in keinem Fall für direkte, indirekte, spezielle, zufällige oder Folgeschäden, die sich aus der Verwendung oder der Unfähigkeit zur Verwendung dieses Produkts oder dieser Dokumentation ergeben, selbst wenn auf die Möglichkeit solcher Schäden hingewiesen wurde.



Das Zeichen der durchgestrichenen Abfalltonne auf Rädern weist darauf hin, dass dieses Produkt nicht mit dem übrigen Hausmüll entsorgt werden darf. Stattdessen müssen Sie die Altgeräte entsorgen, indem Sie sie bei einer dafür vorgesehenen Sammelstelle zum Recycling von Elektro- und Elektronik-Altgeräten abgeben. Für weitere Informationen darüber, wo Sie Ihre Altgeräte zum Recycling abgeben können, wenden Sie sich bitte an Ihren Entsorger für Haushaltsabfälle oder an das Geschäft, bei dem Sie das Produkt gekauft haben.

Zertifikate und wichtige Informationen



Konformitätserklärung der Europäischen Gemeinschaft (Klasse A)

Hiermit wird bestätigt, dass dieses Produkt die Anforderungen der Richtlinien 2014/30/EU des Rates zur Harmonisierung der Rechtsvorschriften der Mitgliedstaaten über elektromagnetische Verträglichkeit erfüllt.



Ein Produkt der Klasse A

Dies ist ein Produkt der Klasse A. In einer häuslichen Umgebung kann dieses Produkt Funkstörungen verursachen. In diesem Fall kann vom Benutzer verlangt werden, angemessene Maßnahmen zu ergreifen.

Vorworte und Einführung

Die Notecart Unifit-Serie im dänischen Designstil besteht aus langlebigen Materialien und ist flexibel einsetzbar. Notecart Unifit ist in verschiedenen Größen und mit verschiedenen Arten von Fächern erhältlich. Diese Bedienungsanleitung basiert auf dem Notecart Unifit 16, aber die Funktionalität und das Design ähneln denen der anderen Produkte der Notecart Unifit-Serie. Die folgenden Unifit-Varianten sind: Unifit 12, Unifit 16, Unifit 24 und Unifit 32.

Verpackungsinhalt

Dieses Paket enthält die folgenden Artikel. Bitte prüfen Sie vor der Verwendung des Geräts, ob alle Artikel im Paket enthalten sind.

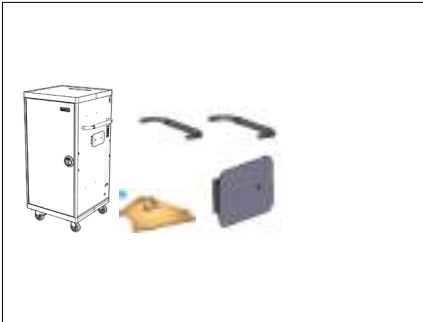

- ✓ Notecart Unifit
- ✓ Kartonrampen
- ✓ Begrüßungsbox (siehe Inhalt unten)
- ✓ Griffe (2x)
- ✓ Hauptkabelhalterung (1x)

Inhalt der Begrüßungsbox

- ✓ Hauptstromkabel (1x)
- ✓ Kabelführungsclips (32x)
- ✓ Schrauben + Inbusschlüssel für Griffe.
- ✓ Vordertürschlüssel 340 (2x)
- ✓ Hintertürschlüssel 180 (2x)
- ✓ Bedienungsanleitung
- ✓ Kontrollzettel.

Auspacken der Unifit-Serie

Lesen Sie die Bedienungsanleitung immer vollständig durch, bevor Sie den Schrank von der Palette nehmen.

Verwenden Sie die in der Wabenverpackung integrierten Kartonrampen. Falten Sie diese gemäß Zeichnung und stellen Sie sie in Richtung der abmontierten Wagen vor die Palette. Installieren Sie beide Griffe gemäß den Anweisungen. Es wird empfohlen, dass zwei Personen den Notecart Unifit von der Palette nehmen. Entsorgen Sie alle Kartonverpackungen gemäß den örtlichen Standards für Wabenverpackungen und Kunststoffverpackungen.

1. Verwendung der in der Verpackung enthaltenen Kartonrampen

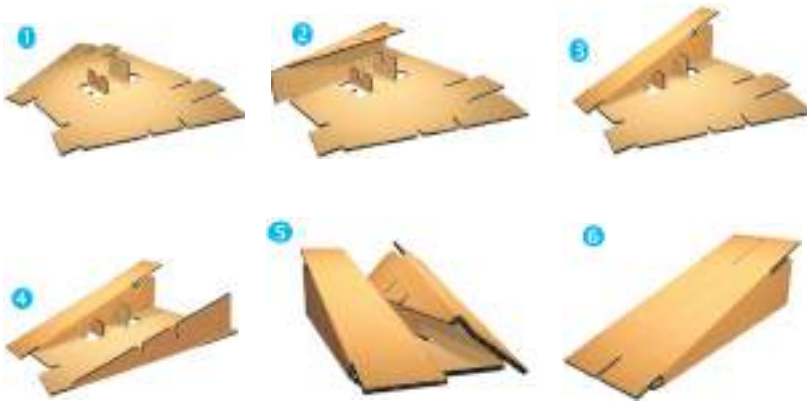

1. Die kleinen Mittelstützen hochfalten

2. Zunächst eine Seite der Rampe allmählich hochfalten.

3. Gefaltete Seite in kleine Mittelstützen einfallen.

4. Wiederholung der Handlung auf der zweiten Seite.

5. Zweite Seite in kleine Mittelstützen einfallen.

6. Fertig und bereit für die Platzierung vor der Palette.

2. Griffe installieren

Verwenden Sie die Schrauben und Unterlegscheiben zusammen mit dem im Lieferumfang enthaltenen Inbusschlüssel, um die Griffe auf jeder Seite des Notecart Unifit zu montieren.



Die Löcher zum Anschrauben der Griffe befinden sich im Inneren der Schrankfront und in der Hintertür an den Seiten.



Kabelmanagement

Für feste Fächer: Führen Sie Kabelführungsclips aus der Begrüßungsbox in die Befestigungslöcher an der Seitenwand neben jedem Fach ein.

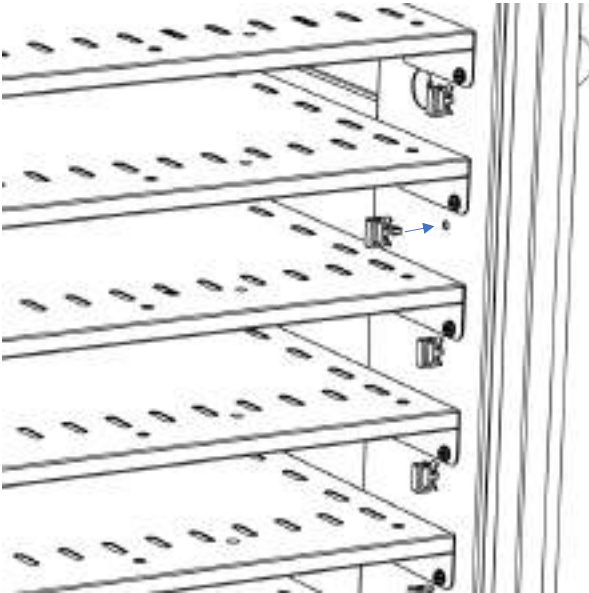

Für Schiebefächer: Befestigen Sie die Kabel mit Kabelbindern an den Kabelführungsarmen auf der Rückseite des Schiebefachs und befestigen Sie die Kabelführungsclips am Schiebefach.

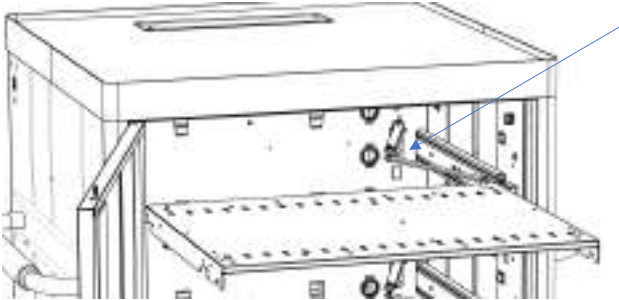

Für feste vertikale Fächer: Verwenden Sie die unten stehende Kabelmanagementlösung, um die Kabel von hinten nach vorne zu führen. Achten Sie darauf, die Metallstifte zu schließen, damit die Kabel nicht wieder herausfallen.

3. Platzierung der Netzteile

Legen Sie die Netzteile richtig in die Träger und stellen Sie sicher, dass übermäßiges Kabel richtig festgebunden ist. Führen Sie das Stromkabel durch die Kabelöffnung und stecken Sie es in den vorderen Kabelclip.

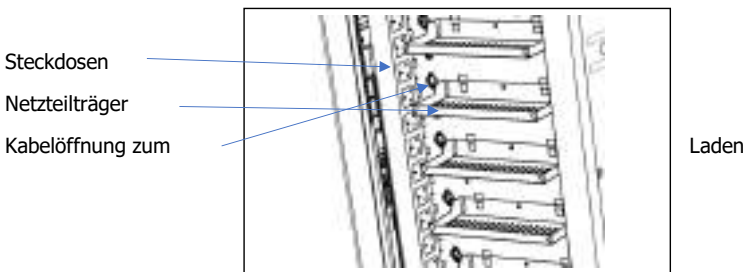

4. Montage und Verwendung des Hauptkabelhalters

Montieren Sie den Hauptkabelhalter von der Vorderseite des Notecart Unifit auf der rechten Seite. Verwenden Sie einen Kreuzschlitzschraubendreher, um die mitgelieferten Schrauben und Unterlegscheiben zu montieren.

Verwenden Sie den Hauptkabelhalter für das im Lieferumfang enthaltene Netzkabel, wenn sich der Notecart Unifit nicht im Lademodus befindet. Fahren Sie den Notecart NICHT aus seiner Ladeposition, ohne überprüft zu haben, ob das Kabel abgezogen und ordnungsgemäß auf dem Kabelhalter platziert ist.

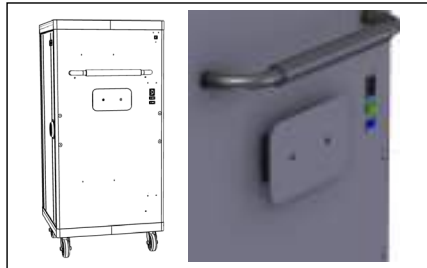

5. Einschalten des Notecart Unifit

Der Notecart Unifit verfügt auf der rechten Seite über 2 Ein/Aus-Schalter.

Der obere **grüne** Ein/Aus-Schalter ist für Zubehör und Optionen.

(Weitere Informationen finden Sie unter Optionen und Zubehör.)

Der untere **blaue** Ein/Aus-Schalter ist für die Stromversorgung der installierten internen Elektronik und Geräte im Notecart. Das ist der Hauptschalter.



Wartung der Notecart Unifit-Serie

Wischen Sie das Produkt nur mit einem feuchten Tuch ab, verwenden Sie zur Reinigung nicht übermäßig viel Wasser und keine Reinigungsmittel.

Technische Details

Notecart Unifit 16

Schaubild von NoteCart Unifit

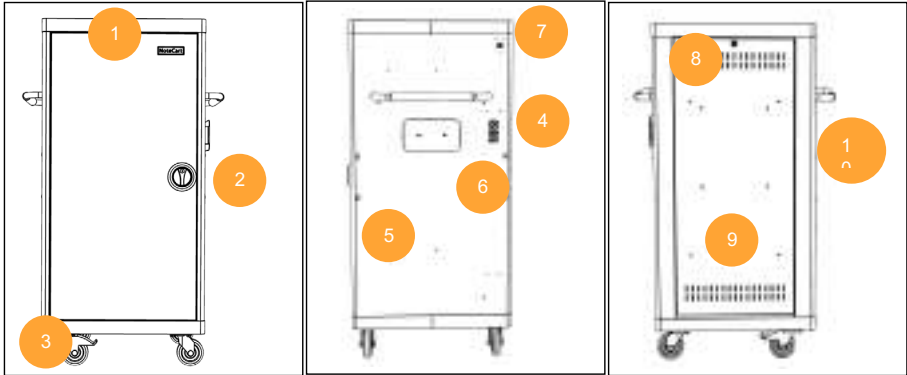

| | | |
|--|--|-------------------------------|
| 1. Schutzkantenoberseite. | 4. Hauptschalter ein/aus und C19-Steckdose | 8. Hintertürschloss, Code 180 |
| 2. Vordertürschloss, 3-Punkt, Code 340 | 5. Löcher für Notesecure-Zubehör | 9. Belüftungsöffnungen |
| 3. 4 Räder mit 2 Feststellbremsen. | 6. Halter für das Hauptstromkabel | 10. Weiche Schaumstoffgriffe |
| | 7. LAN-Anschluss, Kupplung RJ45 | |

Abmessungen der Unifit-Serie:



Unifit 16



Unifit 12



Unifit 24

EN

DK

DE

FR

IT

ES



Unifit 32

Technisches Schaubild der elektrischen Installation in Notecart Unifit

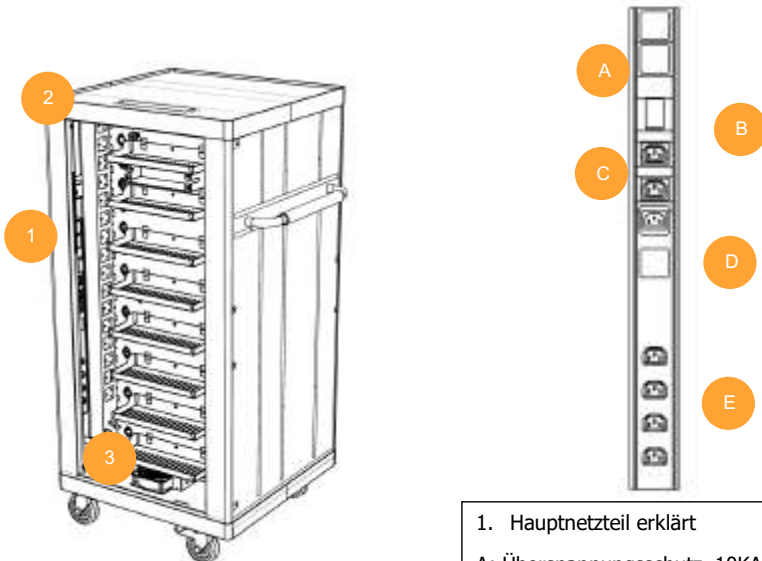

2. Steckdosenleisten mit aufeinanderfolgenden Gruppen von 4x4x4x4 mit 3 Sekunden Startverzögerung.

3. Aktiver Lüfter 2600 U/Min.

1. Hauptnetzteil erklärt

A: Überspannungsschutz. 10KA LED.

B: C13-Anschluss für Zubehör. (Grün ein/aus)

C: C13-Anschluss Hauptstrom (Blau ein/aus). Über Kabel an D C14-Eingang angeschlossen.

D: C14-Eingang Hauptleistung. Über Kabel mit dem C-Anschluss verbunden.

E: 4 x C13-Anschlüsse sequentieller verzögerter Start, 0, 2, 4, 6 Sekunden. Wird für Steckdosenleisten und Lüfter verwendet.

Optionen und Zubehör.

Der Notecart Unifit ist für eine Vielzahl von Optionen und Zubehörteilen vorbereitet, um die Verwendung und Funktionalität des Schrankes zu verbessern. Keine davon werden mit dem Schrank geliefert und müssen als Extras bei Ihrem örtlichen Händler gekauft werden. Bei Fragen wenden Sie sich bitte an Ihren Händler vor Ort oder direkt an Leba Innovation über unsere untenstehenden Kontaktinformationen.

Timer-Einheit

Die Timer-Einheit dient zur Steuerung der Ladepläne für den Notecart Unifit. Sie hat einen wechselnden 7-Tageplan mit bis zu 18 verschiedenen Einstellungen.

Die Timer-Einheit befindet sich auf der Rückseite des Notecart Unifit in der Mitte zwischen der oberen Kabelrinne des Netzteils und Nr. 2

Installieren des Timers:

Entfernen Sie das Kabel vom Hauptnetzteil, das mit den internen Buchsen „C“ und „D“ verbunden ist (erläutert im technischen Schaubild). Ersetzen Sie dieses Kabel durch die Kabel des Timers, sodass der Timer jetzt die Stromversorgung der 4 C13-Anschlüsse steuert, die die Steckdosenleisten mit Strom versorgen. Lesen Sie die im Lieferumfang des Timers befindliche Bedienungsanleitung, um das Gerät einzurichten.

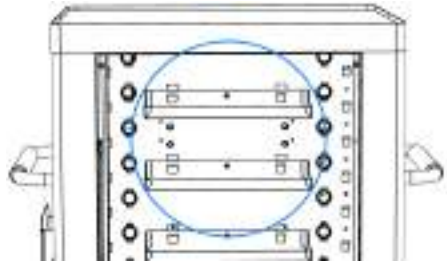

Thermostat-Wärmeregler

Der Thermostat-Wärmeregler ist ein Gerät mit einstellbarer Temperaturaktivierung für den Lüfter, der bereits in den Notecart Unifit eingebaut ist. Das ist sehr beliebt, wenn der Notecart in Klassenzimmern oder an Orten aufgestellt wird, an denen Lärm als störend empfunden wird. Der Thermostat kann so eingestellt werden, dass er zwischen 10 °C und 45 °C aktiviert wird, wobei der optionale Lüfter im Notecart Unifit gestartet wird.

Installieren des Thermostats:

Der Thermostat wird oben an der Rückseite des Notecart Unifit platziert. 4 Schienen an der Versteifungsstange, an wo Sie den Thermostat einschieben, und mit der mitgelieferten Schnappniete verriegeln. Ersetzen Sie das C14-Kabel im Hauptnetzteil, das den Lüfter mit Strom versorgt, und stecken Sie stattdessen das C14-Kabel vom Thermostat ein. Nehmen Sie dann das Anschlusskabel vom Thermostat C13 und verbinden Sie es mit dem C14-Kabel des Lüfters. Der Lüfter wird jetzt vom Thermostat gesteuert.



Notesecure-Schutzvorrichtung

Die Notesecure-Lösung ist ein wandmontierter Schutz, um den Notecard Unilift sicher in der Wand zu platzieren und zu verriegeln. Der Notecard Unilift kann entweder mit der Vorder- oder Rückseite zur Wand hin platziert und arretiert werden. Es wird empfohlen, ihn mit der Vorderseite zur Wand zu platzieren, um die Vordertüren und die Geräte im Inneren zu schützen.

Notesecure-Schutzvorrichtung installieren.

Entfernen Sie die Buchsen, die die Notesecure-Löcher im Notecard bedecken, indem Sie sie von innen herausdrücken. 2 auf jeder Seite, je nachdem, ob der Notecard Unifit im eingerasteten Zustand zur Wand oder nach vorne gerichtet sein soll.

Die Notesecure-Schutzvorrichtung muss in der Wand montiert werden. Bitte befolgen Sie die Bedienungsanleitung, die im Notesecure-Paket enthalten ist.

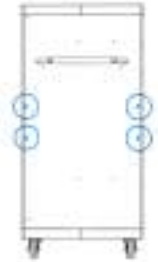

Obere 4-fach-Steckdosenleisten

Der Notecard Unifit wird vorbereitet für eine 4-fach-Steckdosenleiste geliefert, die auf der Oberseite für die Stromversorgung von Zubehörteilen montiert wird, z. B. einen Drucker oder ein anderes externes Gerät.

Installieren der 4-fach-Steckdosenleiste:

Entfernen Sie das obere Laminat vom Notecard Unifit. Schieben Sie die Metallausschnitte in der Mitte heraus und platzieren Sie die 4-fach-Steckdosenleiste oben. Schrauben Sie sie mit den mitgelieferten Schrauben fest. Nehmen Sie das C14-Kabel und stecken Sie es in den Stromanschluss für Zubehör mit der Markierung „B“ im technischen Schaubild.

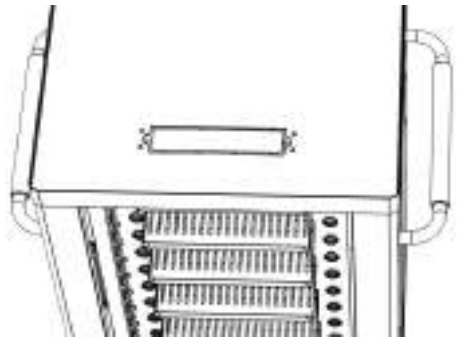

Manuelles 4-stelliges Zahlenschloss

Das Vordertürschloss mit Code 340 kann in ein 4-stelliges mechanisches Zahlenschloss geändert werden. Bitte befolgen Sie die Installationsanleitung im Lieferumfang des mechanischen Zahlenschlosses nach dem Kauf.

Das 4-stellige mechanische Schloss wird mit einer Hauptschlüssellösung geliefert, sodass an mehreren Schränken unterschiedliche Codes installiert werden können, jedoch mit einem Hauptschlüssel für die Wartung durch das technische Team.

Stellsockel

Der Stellsockel ist ein Ersatz für die Notecart Unifit-Räder und wird verwendet, um den Notecart Unifit in ein Stehmöbel umzuwandeln. Es wird empfohlen, nach Möglichkeit stattdessen eine Notesecure-Lösung zu verwenden, da die Stellsockellösung die Möglichkeit beseitigt, den Notecart Unifit zu bewegen und über die Hintertür auf die Elektronik zuzugreifen, wenn er an einer Wand aufgestellt wird.

Switch-Montage

Der Notecart Unifit ist für eine Switch-Lösung vorbereitet. Ein Switch kann durch Kauf einer Switch-Halterungsplatte an der Hintertür angebracht werden. Montieren Sie den Switch auf der Switch-Halterungsplatte und bringen Sie die Platte mit den mitgelieferten Muttern an der Hintertür des Notecart Unifit an.

Es wird empfohlen, ein um 90 ° gebogenes C13-Steckerkabel für den Switch zu verwenden, um eine optimale Positionierung an der Hintertür zu erzielen.

Verwenden Sie die LAN-Verbindungseinheit im Notecart Unifit auf der rechten Seite über dem Haupt-Ein/Aus-Schalter, um LAN-Zugang zum Switch zu erhalten.



Fehlerbehebung

Für die Fehlerbehebung bei der Notecart Unifit-Serie überprüfen Sie bitte die unten aufgeführten Problemlösungen, bevor Sie Ihren lokalen Händler oder Leba Innovation um Hilfe bitten. Vielen Dank.

| | |
|---|---|
| <p>1. Beim Auspacken des Begrüßungspakets fehlen die Schlüssel für das Schloss.</p> | <p>Bitte überprüfen Sie das gesamte Verpackungsmaterial, bevor Sie sich mit Ihrem örtlichen Lieferanten wegen fehlender Teile in Verbindung setzen.</p> |
| <p>2. Steckdosenleiste: Beim Anschluss an die Stromversorgung werden die Geräte nicht aufgeladen.</p> | <p>Überprüfen Sie bitte, ob alle Stecker korrekt und fest in die Steckdosenleiste eingesteckt sind und ob die Wandsteckdose funktionsfähig ist.</p> |
| <p>3. Die Griffe lösen sich beim Gebrauch mit der Zeit</p> | <p>Bitte überprüfen Sie, ob beide Unterlegscheiben und Schrauben auf beiden Seiten der Griffe fest angezogen sind.</p> |
| <p>4. Der Kurzschluss-Überspannungsschutz blinkt rot und im Wagen ist keine Stromversorgung aktiv.</p> | <p>Wenden Sie sich an Ihren Händler vor Ort, um die Überspannungsschutzzeinheit gegen eine neue auszutauschen. Erkundigen Sie sich bei Ihrem örtlichen Elektriker nach der Ursache der Überspannung.</p> |
| <p>5. Nach längerer Nutzung ist der Lüfter nicht mehr so effektiv wie zuvor.</p> | <p>Reinigen Sie den Filter unten, indem Sie den Lüfter lösen. Wenn der Filter defekt ist, kann ein neuer über Ihren Händler vor Ort erworben werden.</p> |
| <p>6. Das Produkt ist beim Auspacken aus der Verpackung beschädigt.</p> | <p>Bitte beachten Sie die Garantie und den Service. Machen Sie ein Foto der beschädigten Teile für Ihre Reklamation.</p> |
| <p>7. Wenn die Stecker in die Steckdosen eingesteckt sind und die Geräte geladen werden, wird der Schutzschalter ausgelöst.</p> | <p>Möglicherweise haben Sie mehrere andere Geräte, die sich den gleichen Stromkreis teilen, was zu einer Überlastung des Stromkreises führt. Lassen Sie von einem qualifizierten Elektriker prüfen, ob im Stromkreis eine ausreichende Leistung zur Verfügung steht.</p> |
| <p>8. Im angeschlossenen Zustand werden nicht alle Geräte vollständig aufgeladen bzw. nicht mit voller Kapazität geladen.</p> | <p>Lassen Sie die Stromaufnahme Ihrer Geräte von einem qualifizierten Elektriker überprüfen. Führen Sie den Test mit installierten Geräten und vollständig entladenen Akkus durch. Stellen Sie sicher, dass Ihre Geräte die zugeteilte Ausgangsleistung der Lösung nicht überschreiten.</p> |

Service und Garantie

Garantie auf das Produkt:

Leba Innovation möchte den Endbenutzern qualitativ hochwertige und langlebige Produkte anbieten. Die Materialien werden sorgfältig ausgewählt, um den rauen Umgebungsbedingungen in Bildungswesen, Gesundheitswesen und Unternehmen standzuhalten.

Dieses Produkt hat eine 5-jährige Garantie auf Metallteile.

Die in diesem Produkt installierte Elektronik hat eine 2-jährige Garantie. Bitte gehen Sie auf www.leba-innovation.com, um Einzelheiten zu Garantie und Rückgabe zu erfahren, oder kontaktieren Sie Ihren örtlichen Händler für weitere Informationen.

EN

DK

DE

FR

IT

ES

Guide d'utilisation

Série Notecart Unifit



Avertissement

Aucune garantie ou représentation, expresse ou implicite n'existe en ce qui concerne le contenu de cette documentation, sa qualité, son exploitation, sa valeur commerciale ou son adéquation à des fins spécifiques. La fiabilité des informations présentées dans cette documentation a fait l'objet d'un contrôle minutieux. Nous déclinons néanmoins toute responsabilité en cas d'inexactitudes. Les informations contenues dans cette documentation sont susceptibles d'être modifiées sans préavis.

En aucun cas, ni Leba Innovation ni ses partenaires ne pourront être tenus responsables des dommages directs, indirects, spéciaux, accidentels ou consécutifs résultant de l'utilisation ou de l'incapacité d'utiliser ce produit ou cette documentation, même si la société est informée de la possibilité de tels dommages.



Le logo présentant une poubelle barrée indique que ce produit ne doit pas être jeté avec vos autres déchets ménagers. Vous devez au contraire jeter votre matériel usagé en le transportant à un point de collecte dédié au recyclage des déchets d'équipements électriques et électroniques. Pour plus d'informations sur le lieu de dépôt de votre matériel usagé à destination du recyclage, veuillez contacter le service de traitement des déchets ou le magasin dans lequel vous avez acheté le produit.

Certificats et informations importantes



Déclaration de conformité de la Communauté européenne (classe A)

Par la présente, ce produit est reconnu conforme aux exigences énoncées par les directives du Conseil concernant le rapprochement des législations des États membres relatives à la directive concernant la compatibilité électromagnétique 2014/30/UE.



Un produit de classe A

Il s'agit d'un produit de classe A. Dans un environnement domestique, ce produit peut provoquer des interférences radioélectriques, pouvant amener l'utilisateur à prendre des mesures adéquates.

Préface et introduction

La Série Notecart Unifit est de conception danoise. Elle est fabriquée avec des matériaux extrêmement durables et a été pensée en tant que solution pour la flexibilité d'utilisation. La Notecart Unifit est disponible en différentes tailles et avec différents types d'étagères. Cette instruction utilisateur se base sur la Notecart Unifit 16, mais la fonctionnalité et la conception sont similaires à celles des autres produits de la série Notecart Unifit. Les variantes Unifit suivantes sont : Unifit 12, Unifit 16, Unifit 24 et Unifit 32.

Contenu du paquet

Ce paquet contient les articles suivants. Veuillez vérifier si tous les articles sont présents dans le paquet avant d'utiliser l'appareil.



- ✓ Notecart Unifit
- ✓ Rampes en carton
- ✓ Boîte d'accueil (voir le contenu ci-dessous)
- ✓ Poignées x 2
- ✓ Support de câble principal x 1

Contenu de la boîte d'accueil

- ✓ Cordon d'alimentation principal x 1
- ✓ Clips de gestion des câbles x 32
- ✓ Vis + clé allen pour poignées.
- ✓ Clés de la porte avant 340 x 2
- ✓ Clés de la porte arrière 180 x 2
- ✓ Instructions pour l'utilisateur.
- ✓ Feuille de contrôle.

Déballage de la série Unifit

Lisez toujours le manuel d'instructions en entier avant de commencer à retirer le chariot de la palette.

Utilisez les rampes en carton incluses dans l'emballage en nid d'abeille. Pliez-les selon le dessin et placez-les devant la palette dans le sens de la décharge du chariot. Installez les deux poignées selon les instructions. Deux personnes sont nécessaires pour retirer la Notecart Unifit de la palette. Jetez tous les emballages en carton conformément aux normes locales pour les emballages nid d'abeille et les plastiques supplémentaires.

1. Utilisation des rampes en carton incluses dans l'emballage

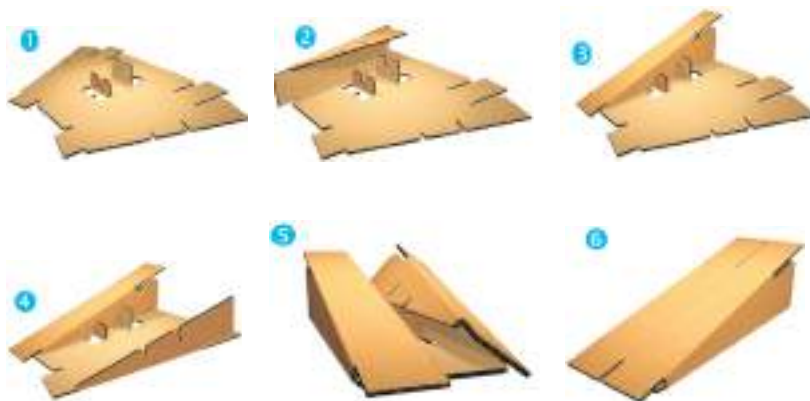

| | | |
|--|--|--|
| 1. Repliez les petits supports centraux | 2. Repliez progressivement un côté de la rampe en premier. | 3. Insérez le côté plié de l'emplacement dans les petits supports centraux |
| 4. Répétez l'action pour le 2 ^e côté. | 5. Insérez le 2 ^e côté dans les petits supports centraux. | 6. Terminé et prêt à être placé devant la palette. |

2. Installation des poignées

Utilisez les vis et les rondelles fournies avec la clé allen incluse dans la boîte d'accueil pour monter les poignées de chaque côté de la Notecart Unifit.



Les trous pour visser les poignées en place sont situés à l'intérieur de l'avant du chariot et à l'intérieur de la porte arrière sur les côtés.



Gestion des câbles

Pour les étagères fixes : Insérez les clips de gestion des câbles de la boîte d'accueil dans les trous de fixation situés sur la paroi latérale à côté de chaque étagère.

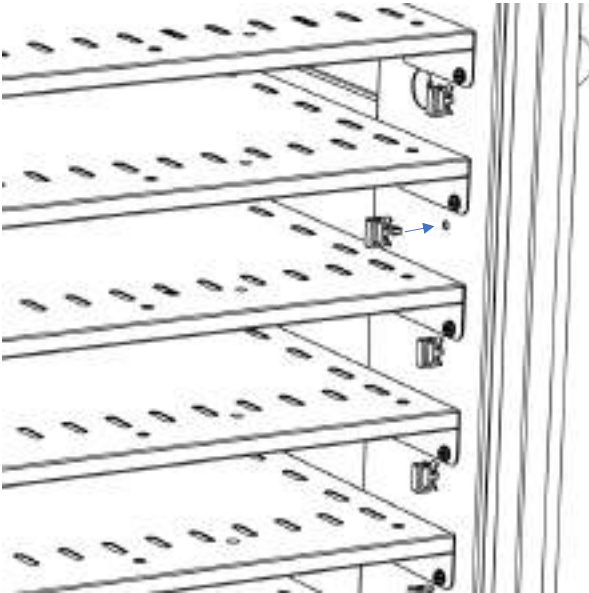

Pour les étagères coulissantes : utilisez des bandes d'attache de câble pour monter les câbles sur les bras de gestion des câbles à l'arrière de l'étagère coulissante, puis fixez les clips de gestion des câbles sur l'étagère coulissante.

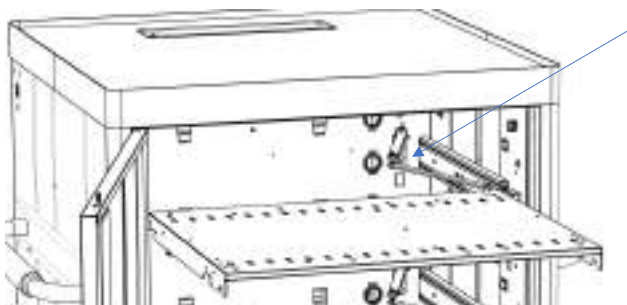

Pour les étagères verticales fixes : utilisez la solution de gestion des câbles ci-dessous pour guider les câbles de l'arrière vers l'avant. Assurez-vous de fermer les broches métalliques afin que les câbles ne retombent pas.

3. Placez les blocs d'alimentation

Placez correctement les blocs d'alimentation sur les supports et assurez-vous que le câblage excessif est correctement raccordé. Faites passer le câble d'alimentation dans le trou de passage du câble et insérez-le dans le clip serre-câble avant.

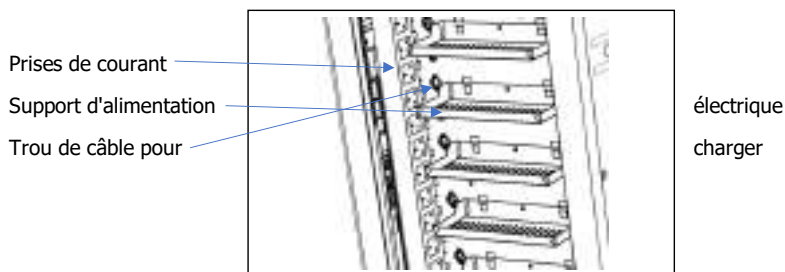

4. Assemblage et utilisation du support de câble principal

Assemblez le support de câble principal sur le côté droit à l'avant de la Notecart Unifit. Utilisez un tournevis Phillips pour monter les vis et les rondelles fournies.

Utilisez le support de câble principal pour le cordon d'alimentation fourni dans la boîte d'accueil, lorsque la Notecart Unifit n'est pas en mode de charge. Ne retirez PAS la Notecart de sa position de chargement sans avoir vérifié que le câble est débranché et correctement placé sur le support de câble.

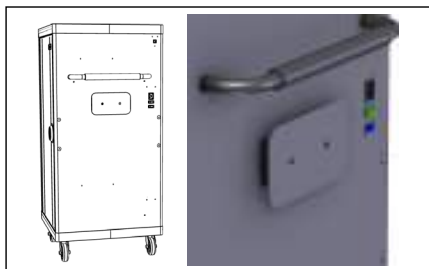

5. Mise sous tension de la Notecart Unifit

La Notecart Unifit dispose de 2 interrupteurs marche/arrêt situés sur le côté droit.

L'interrupteur marche/arrêt du haut **vert** est destiné aux accessoires et aux options.

(voir les options et accessoires pour plus d'informations).

L'interrupteur marche/arrêt du bas **bleu** sert à alimenter l'électronique interne de la Notecart et les appareils installés. Il s'agit de l'interrupteur d'alimentation principal.



Entretien de la série Notecart Unifit

Nettoyez avec un chiffon humide uniquement. N'utilisez pas trop d'eau ou d'autres produits détergents pour nettoyer le produit.

Détails techniques

Notecart Unifit 16

Schéma de la NoteCart Unifit

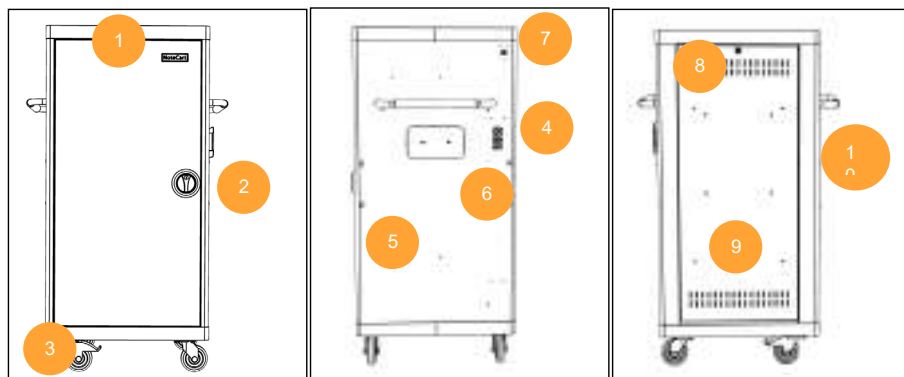

| | | |
|--|--|---|
| 1. bord supérieur de protection. | 4. Interrupteur principal marche/arrêt et prise d'alimentation C19 | 8. Serrure de porte arrière de code 180 |
| 2. Serrure 3 points de porte avant de code 340 | 5. Trous pour accessoire Notesecure | 9. Trous de ventilation |
| 3. 4x roues avec 2 freins de sécurité. | 6. Support de câble d'alimentation principal | 10. Poignées en mousse souple |
| | 7. Coupleur de connexion LAN RJ45 | |

Dimensions de la série Unifit :



Unifit 16



Unifit 12



Unifit 24



Unifit 32



Schéma technique de l'installation électrique dans Notecart Unifit

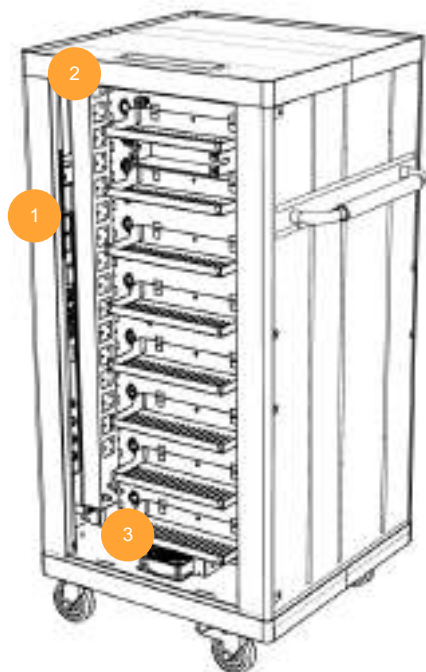

2. Panneau d'alimentation avec groupes séquentiels de 4x4x4x4 avec un délai de démarrage de 3 secondes.

3. Unité de ventilation active 2 600 tr/min.

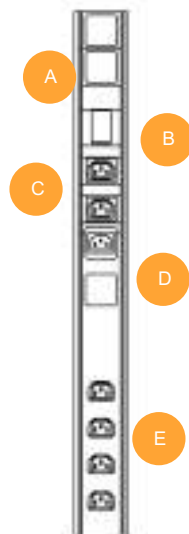

1. Explication du bloc d'alimentation principal

A : Protection contre les surtensions. 10KA LED.

B : sortie C13 pour accessoire. (marche/arrêt vert)

C : sortie d'alimentation principale C13 (marche/arrêt bleu) Connecté à l'entrée D C14 via un câble.

D : entrée C14 Alimentation principale. Connecté via un câble à la prise C.

Options et accessoires.

La Notecart Unifit est conçue pour une variété d'options et d'accessoires qui améliorent l'utilisation et les fonctionnalités du chariot. Aucun d'entre eux n'est fourni avec le chariot et doit être acheté en supplément auprès de votre revendeur local. En cas de questions, veuillez-vous adresser à votre revendeur local ou contacter Leba innovation directement via notre formulaire de contact ci-dessous.

Minuterie

La minuterie est utilisée pour contrôler les horaires de charge de la Notecart Unifit. Elle propose un calendrier de rotation de 7 jours et inclut jusqu'à 18 paramètres différents.

L'unité de minuterie est installée à l'arrière de la Notecart Unifit entre le chemin de câbles d'alimentation supérieur et le nr. 2

Installation de la minuterie :

Retirez le câble du bloc d'alimentation principal en connectant les prises internes « C » et « D » comme expliqué par le schéma technique. Remplacez ce câble par ceux de la minuterie, afin que cette dernière contrôle maintenant l'alimentation transférée vers les 4 prises C13 alimentant les panneaux d'alimentation. Lisez les instructions pour l'utilisateur de la minuterie incluses dans le bon d'achat de la minuterie pour la configuration de l'unité.

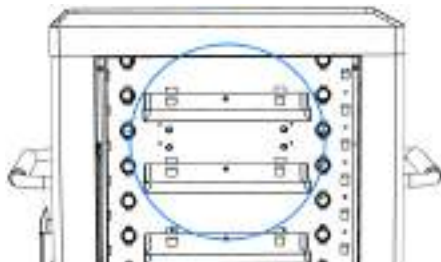

Thermostat régulateur de température

Le thermostat régulateur de température est une unité avec activation de température réglable pour le ventilateur s'il est déjà intégré au Notecart Flex. Son usage est particulièrement apprécié lorsque la Notecart est placée dans des salles de classe ou dans des endroits où le bruit est une nuisance à prendre en compte. Le thermostat peut être réglé pour se déclencher entre 10° et 45°, tandis qu'il démarrera le ventilateur dans la Notecart Unifit.

Installation du thermostat :

Le thermostat est placé en haut et à l'arrière de la Notecart Unifit. 4 rails reposent sur la barre de renfort sur laquelle vous faites glisser le thermostat à son emplacement. Verrouillez-le ensuite avec le rivet inclus. Remplacez le câble C14 de l'unité d'alimentation principale qui alimente le ventilateur, et insérez le câble C14 du thermostat à la place. Ensuite, prenez le câble de sortie du thermostat C13 et connectez-le avec le câble du ventilateur de ventilation C14. Le ventilateur est maintenant contrôlé par le thermostat.



Notesecure Safeguard

La solution Notesecure est une protection pour fixation murale qui permet d'installer et de verrouiller en toute sécurité la Notecart Unifit sur le mur. La Notecart Unifit peut être installée avec la face avant ou arrière sur le mur et verrouillée dans cette position. Il est recommandé de l'installer face avant contre le mur, car cela permet ainsi de protéger les portes avant et les appareils à l'intérieur.



Installation de Notesecure Safeguard.

Retirez les bagues recouvrant les orifices de la Notesecure dans la Notecart en les poussant de l'intérieur. 2 sont disposées de chaque côté, en fonction de la position de la Notecart Unifit soit face au mur soit vers l'avant, une fois verrouillée dans sa position.

La Notesecure doit être montée sur le mur. Veuillez suivre les instructions pour l'utilisateur incluses dans le paquet Notesecure.

Bloc multiprise supérieur à 4 voies

La Notecart Unifit est livrée avec la préparation pour le montage d'un panneau d'alimentation à 4 voies dans la surface supérieure pour l'alimentation accessoire, comme un point d'accès à une imprimante ou un autre périphérique externe.

Installation du bloc multiprise à 4 voies :

Retirez la pellicule laminée de la Notecart Unifit. Poussez les découpes métalliques au milieu et placez le bloc multiprise à 4 voies en haut. Vissez-le avec les vis fournies. Prenez le câble C14 et insérez-le dans la prise de courant des accessoires étiquetés « B » sous le schéma technique.

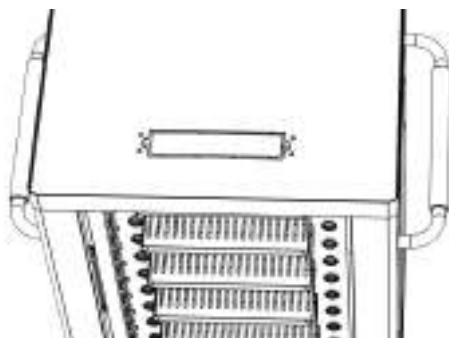

Verrouillage manuel à 4 chiffres

La serrure de la porte avant avec le code 340 peut être remplacée par un code de verrouillage mécanique à 4 chiffres. Veuillez suivre le guide d'installation inclus avec le verrou mécanique une fois acheté.

La serrure mécanique à 4 chiffres est livrée avec une solution de clé principale afin que plusieurs chariots puissent avoir différents codes installés, mais une clé principale pour l'entretien par l'équipe technique.

Support de socle

Le support de socle est un substitut aux roues Notecart Unifit et est utilisé pour convertir la Notecart Unifit en un meuble fixe. Il est recommandé d'utiliser une Notesecure en remplacement lorsque cela est possible, car l'utilisation du socle annule la possibilité de déplacer la Notecart Unifit et d'accéder à l'électronique de la porte arrière si elle est placée contre un mur.

Montage du commutateur

La Notecart Unifit est préparée pour une solution commutateur. Un commutateur peut être installé sur la porte arrière grâce à l'achat d'une plaque de support de montage pour interrupteur. Montez le commutateur sur la plaque de montage du commutateur, puis installez la plaque sur la porte arrière de la Notecart Unifit, à l'aide des écrous fournis.

Il est recommandé d'utiliser un câble à fiche C13 coudé à 90° pour l'interrupteur afin de garantir un positionnement optimal sur la porte arrière.

Utilisez l'unité de connexion Lan placée dans la Notecart Unifit sur le côté droit au-dessus de l'interrupteur principal marche/arrêt pour accéder au LAN dans le commutateur.



Résolution des problèmes

Pour le dépannage de la série Notecart Unifit, veuillez consulter ci-dessous la thématique de résolution des problèmes avant de contacter votre revendeur local ou Leba Innovation pour obtenir de l'aide. Merci.

| | |
|---|---|
| 1. Les clés de verrouillage sont absentes lors du déballage de la boîte d'accueil | Veuillez vérifier tous les matériaux d'emballage avant de contacter votre revendeur local pour les pièces manquantes. |
| 2. Panneau d'alimentation : Lors de la connexion à l'alimentation, les appareils ne se chargent pas | Veuillez vérifier que toutes les fiches sont correctement insérées et serrées dans le panneau d'alimentation et que la prise murale est fonctionnelle. |
| 3. Les poignées se détachent avec le temps et l'utilisation | Veuillez vérifier si les rondelles et les vis sont fermement serrées des deux côtés des poignées. |
| 4. La protection contre les surtensions et les courts-circuits clignote en rouge et aucune alimentation n'est active dans le chariot. | Contactez votre revendeur local afin d'obtenir une nouvelle unité de protection contre les surtensions. Vérifiez auprès de votre électricien local la cause de la surtension. |
| 5. Après une utilisation prolongée, le ventilateur n'est plus aussi efficace qu'avant. | Nettoyez le filtre du bas en retirant le ventilateur. Si le filtre est défectueux, il peut être remplacé par votre revendeur local. |
| 6. Le produit est endommagé une fois sorti de son emballage | Veuillez consulter la garantie et le service. Faites une photo des pièces endommagées pour votre contact de réclamation RMA. |
| 7. Lorsqu'il est branché dans une prise de courant et que les appareils sont en charge, il déclenche le disjoncteur. | Vous pouvez avoir plusieurs autres appareils partageant le même circuit susceptibles de provoquer une surcharge du circuit. Faites contrôler l'existence d'une alimentation adéquate par un électricien qualifié. |
| 8. Une fois connectés, tous les appareils ne se chargent pas complètement à pleine capacité. | Faites vérifier la consommation de courant de vos appareils par un électricien qualifié. Effectuez le test avec les appareils installés et les batteries complètement déchargées. Assurez-vous que vos appareils ne dépassent pas la puissance de sortie allouée à la solution. |

Service et garantie

Garantie du produit :

Leba Innovation s'emploie à proposer des produits de haute qualité avec une durée de service accrue en faveur des utilisateurs finaux. Les matériaux sont scrupuleusement sélectionnés afin de répondre à une utilisation environnementale publique exigeante, comme l'éducation, la santé et les entreprises.

Ce produit a une garantie limitée de 5 ans sur les pièces métalliques.

Les composants électroniques installés dans ce produit bénéficient d'une garantie limitée de 2 ans. Veuillez consulter le site internet www.leba-innovation.com pour plus d'informations concernant la garantie et les procédures d'autorisation de retour de marchandises, ou contactez votre revendeur local pour plus d'informations.

EN

DK

DE

FR

IT

ES

Guida per l'utente

Serie Notecart Unifit



Esonero da responsabilità

Non si offre alcuna garanzia o dichiarazione, espressa o implicita, in merito al contenuto della presente documentazione, la sua qualità, le prestazioni, la commerciabilità o idoneità a un particolare scopo. L'affidabilità delle informazioni contenute nella presente documentazione è stata attentamente verificata; tuttavia, i sottoscritti non si assumono alcuna responsabilità in caso di eventuali imprecisioni. Le informazioni contenute nella presente documentazione sono soggette a modifica senza preavviso.

In nessun caso Leba Innovation e i suoi partner potranno essere ritenuti responsabili per danni diretti, indiretti, speciali, accidentali, o consequenziali derivanti dall'uso o dall'impossibilità di utilizzare questo prodotto o la documentazione, anche se informati della possibilità di tali danni.



Il simbolo del bidone dei rifiuti con una croce sopra indica che il prodotto non deve essere smaltito con i normali rifiuti domestici. Smaltire il prodotto conferendolo a un punto di raccolta preposto al riciclaggio delle apparecchiature elettriche ed elettroniche. Per maggiori informazioni sui punti di raccolta delle apparecchiature da riciclare, contattare il proprio servizio di smaltimento dei rifiuti o il negozio in cui è stato acquistato il prodotto.

Certificati e informazioni importanti



Dichiarazione di conformità della Comunità Europea (Classe A)

Con la presente, si conferma che il prodotto è conforme ai requisiti delineati nelle Direttive del Consiglio in merito al ravvicinamento delle legislazioni degli Stati membri relativa alla Direttiva sulla compatibilità elettromagnetica 2014/30/UE.



Prodotto di Classe A

Questo è un prodotto di Classe A. In un ambiente domestico questo prodotto potrebbe provocare interferenze radio; in questo caso l'utente potrebbe dover adottare misure adeguate.

Premessa e introduzione

La serie Notecart Unifit è realizzata con materiali estremamente durevoli, dal classico design danese per un uso flessibile. Il Notecart Unifit è disponibile in varie dimensioni e con vari tipi di ripiani. Queste istruzioni per l'utente si basano su Notecart Unifit 16, ma la funzionalità e il design sono simili per gli altri prodotti nella serie Notecart Unifit. Le varianti Unifit sono: Unifit 12, Unifit 16, Unifit 24 e Unifit 32.

Contenuto della confezione

Questa confezione contiene i seguenti articoli; si prega di controllare che siano tutti presenti nella confezione prima di utilizzare l'unità.



- ✓ Notecart Unifit
- ✓ Rampe di cartone
- ✓ Welcomebox (vedere contenuto qui di seguito)
- ✓ 2 maniglie
- ✓ 1 Passacavo principale

Contenuto Welcomebox

- ✓ 1 Cavo di alimentazione
- ✓ 32 Clip per la gestione dei cavi
- ✓ Viti + chiave a brugola per maniglie
- ✓ 2 Chiavi per sportello anteriore 340
- ✓ 2 Chiavi per sportello posteriore 180
- ✓ Istruzioni per l'utente.
- ✓ Scheda per verifica di controllo.

Disimballaggio della serie Unifit

Leggere sempre completamente il manuale di istruzioni prima di iniziare a rimuovere il carrello dal pallet.

Utilizzare le rampe di cartone incluse nell'imballaggio in cartone a nido d'ape. Piegarle come nell'illustrazione e posizionarle davanti al pallet nella direzione di discesa dei carrelli. Montare entrambe le maniglie come da istruzioni. Per scaricare il Notecart Unifit dal pallet si consiglia l'impiego di due persone. Smaltire tutto l'imballaggio in cartone in base agli standard locali per gli imballaggi a nido d'ape e la plastica aggiuntiva.

1. Uso delle rampe di cartone incluse nella confezione

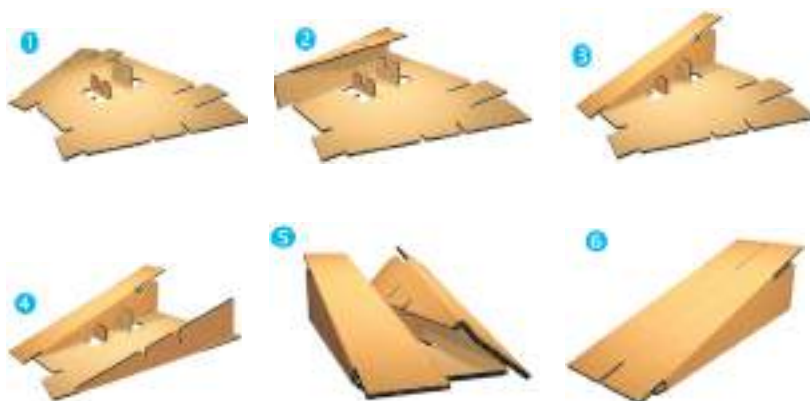

| | | |
|---|--|---|
| 1. Ripiegare i piccoli supporti centrali | 2. Piegare gradualmente prima un lato della rampa. | 3. Inserire il lato piegato nei piccoli supporti centrali |
| 4. Ripetere i passaggi per il secondo lato. | 5. Inserire il secondo lato nei piccoli supporti centrali. | 6. Rampa finita e pronta da posizionare davanti al pallet |

2. Montaggio delle maniglie

Usare le viti e le rondelle insieme alla chiave a brugola inclusa nella scatola per montare le maniglie su entrambi i lati del Notecart Unifit.



I fori per avvitare le maniglie in posizione si trovano all'interno della parte anteriore del carrello e all'interno dello sportello posteriore sui lati.



Gestione dei cavi

Per i ripiani fissi: Inserire le clip di gestione dei cavi dalla Welcome Box nei fori di raccordo sulla parete laterale accanto a ogni ripiano.

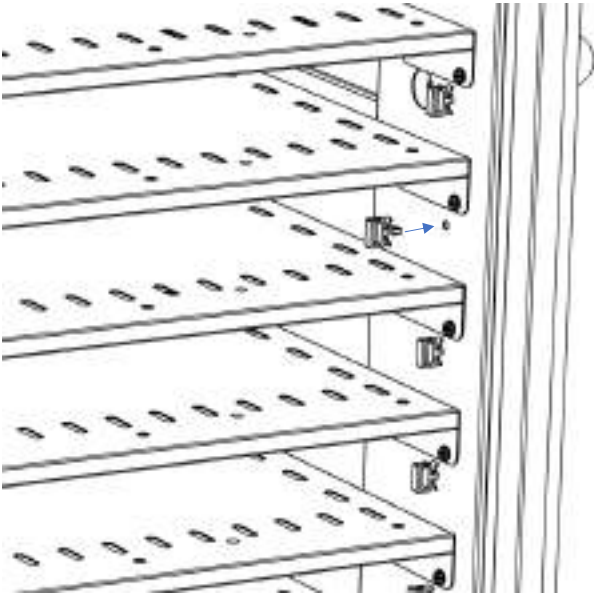

EN

DK

DE

FR

IT

ES

Per i ripiani scorrevoli: Utilizzare delle strisce di fascette per cavi per montare i cavi sui bracci di gestione nella parte posteriore del ripiano scorrevole, quindi fissare le clip di gestione dei cavi al ripiano scorrevole.

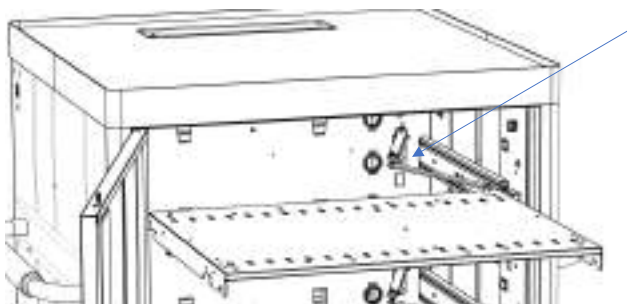

Per ripiani verticali fissi: utilizzare la soluzione di gestione dei cavi illustrata qui sotto per guidare i cavi dalla parte posteriore a quella anteriore. Assicurarsi di chiudere i perni metallici in modo che i cavi non cadano di nuovo all'esterno.

3. Posizionare gli alimentatori

Posizionare gli alimentatori correttamente sui vassoi e assicurarsi di legare adeguatamente la parte di cavo in eccesso. Far passare il cavo di alimentazione attraverso l'apposito foro e inserirlo nel fermacavo anteriore.

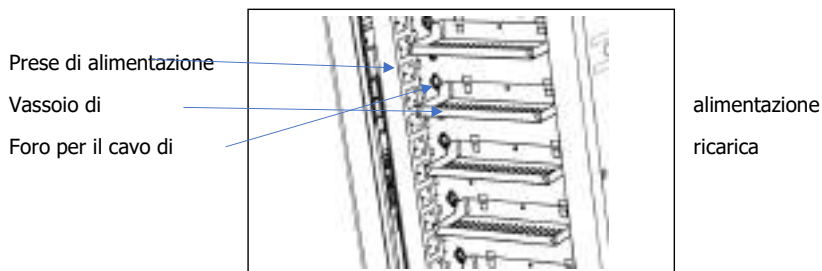

4. Montaggio e uso del passacavo principale

Montare il passacavo principale sul lato destro dalla parte anteriore del Notecart Unifit. Usare un cacciavite a stella per montare le viti e le rondelle in dotazione.

Utilizzare il passacavo principale per il cavo di alimentazione fornito nella Welcome Box, quando il Notecart Unifit non è in modalità di ricarica. NON spostare il Notecart dalla propria postazione di carica senza aver controllato che il cavo sia scollegato e adeguatamente riposto nel passacavo.

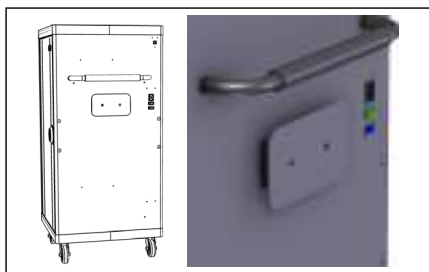

5. Alimentazione del Notecart Unifit

Notecart Unifit ha 2 interruttori on/off sul lato destro.

L'interruttore on/off **verde** in alto è per gli accessori e gli optional.

(vedere optional e accessori per maggiori informazioni).

L'interruttore on/off inferiore **blu** è per l'alimentazione dell'elettronica interna della Notecart e dei dispositivi installati. Si tratta dell'interruttore di alimentazione principale.



Manutenzione della serie Notecart Unifit

Pulire con un panno umido, non utilizzare troppa acqua o altri prodotti detergenti per pulire il prodotto.

Dettagli tecnici

Notecart Unifit 16

Schema di NoteCart Unifit

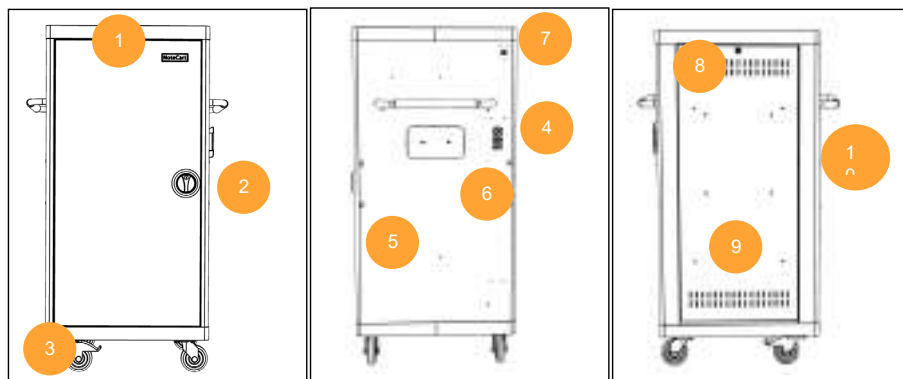

| | | |
|---|--|--|
| 1. Copertura protettiva per bordo. | 4. Interruttore on/off principale e presa di alimentazione C19 | 8. Serratura sportello posteriore Codice 180 |
| 2. Serratura a 3 punti sportello anteriore codice 340 | 5. Fori per accessorio Notesecure | 9. Fori di ventilazione |
| 3. 4 rotelle con 2 blocchi. | 6. Passacavo principale | 10. Maniglie in schiuma morbida |
| | 7. Accoppiamento di connessione Lan RJ45 | |

Dimensioni della serie Unifit:



Unifit 16



Unifit 12



Unifit 24



Unifit 32



Diagramma tecnico dell'installazione elettrica in Notecart Unifit

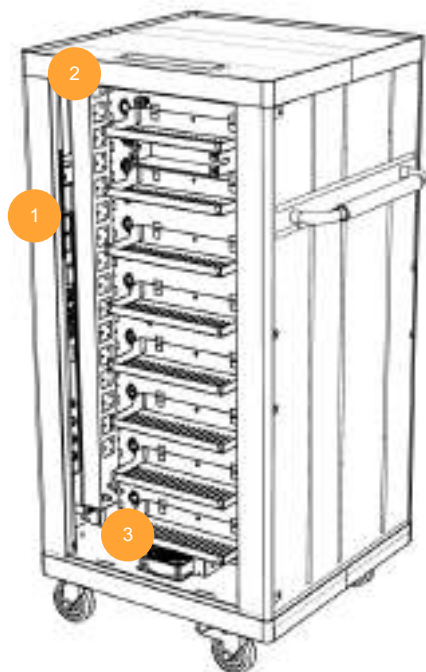

2. Pannello di alimentazione con gruppi sequenziali di 4x4x4 con ritardo di avvio di 3 secondi.

3. Ventola di raffreddamento attiva 2600 giri/min.

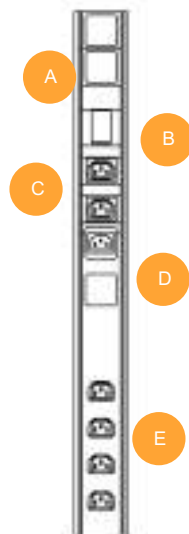

1. Spiegazione dell'unità di alimentazione principale

A: Protezione da sovratensione. LED 10KA.

B: uscita C13 per accessorio. (On/off verde)

C: uscita alimentazione principale C13 (on/off blu) collegato all'ingresso D C14 via cavo.

D: ingresso alimentazione principale C14. Collegato all'uscita C via cavo.

E: 4 Uscite C13 sequenziali con avvio ritardato, 0, 2, 4, 6 secondi. Utilizzate per alimentare quadri elettrici e ventola di raffreddamento.

Optional e accessori.

Il Notecart Unifit è predisposto per una serie di optional e accessori che ne migliorano l'uso e le funzionalità. Nessuno di essi è fornito con il carrello e deve essere acquistato separatamente presso il proprio rivenditore locale. In caso di domande, rivolgersi al proprio rivenditore locale oppure contattare direttamente Leba Innovation utilizzando le informazioni di contatto fornite sotto.

Unità timer

L'unità timer si utilizza per controllare i programmi di carica del Notecart Unifit. Si tratta di uno schema a rotazione da 7 giorni, con fino a 18 impostazioni diverse.

L'unità timer è installata nella parte posteriore del Notecart Unifit al centro tra il vassoio del cavo di alimentazione superiore e nr. 2

Installazione del timer:

Rimuovere il cavo dall'unità di alimentazione principale collegando le prese interne "C" e "D" in base alla spiegazione dello schema tecnico. Sostituire questo cavo con i cavi del timer, in modo tale che il timer controlli l'alimentazione diretta alle 4 uscite C13 che alimentano i quadri elettrici. Leggere le istruzioni per l'uso del timer, incluse nell'unità Timer acquistata, per la configurazione dell'unità.

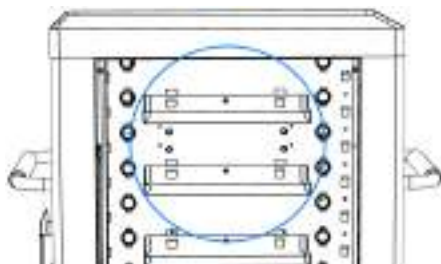

Termostato regolatore di calore

Il termostato di controllo del calore è un'unità con attivazione regolabile della temperatura per la ventola di raffreddamento già integrata in Notecart Unifit. Lo si utilizza generalmente quando il Notecart è posizionato all'interno di aule o ambienti in cui il rumore potrebbe infastidire. Il termostato può essere regolato in modo da attivarsi tra 10° e 45°, avviando in quel caso la ventilazione nel Notecart Unifit.

Installazione del termostato:

Il termostato è posizionato nella parte alta posteriore di Notecart Unifit. Si fa scorrere in posizione il termostato nelle 4 guide sulla barra di rinforzo, quindi lo si blocca con il rivetto a scatto incluso. Sostituire il cavo C14 nell'unità di alimentazione principale che alimenta la ventola inserendo il cavo C14 del termostato al suo posto. Quindi prendere il cavo in uscita dal termostato C13 e collegarlo insieme al cavo C14 della ventola di raffreddamento. La ventola è ora controllata dal termostato.



Protezione Noteseecure

La soluzione Noteseecure è una protezione per il montaggio a parete che consente di posizionare e bloccare in modo sicuro il Notecart Unifit alla parete. Il Notecart Unifit può essere posizionato sia con la parte anteriore che con quella posteriore rivolta verso il muro e quindi bloccato in posizione. Il consiglio è di posizionarlo con la parte anteriore rivolta verso la parete, in modo da proteggere gli sportelli anteriori e i dispositivi al suo interno.

Installazione della protezione Noteseecure.

Rimuovere le boccole che coprono i fori Noteseecure nel Notecart spingendole dall'interno. 2 su ciascun lato, a seconda che si voglia bloccare in posizione il Notecart Unifit con la parte anteriore rivolta verso la parete oppure no.

Il Noteseecure deve essere montato a parete. Seguire le istruzioni per l'utente incluse nella confezione del Noteseecure.

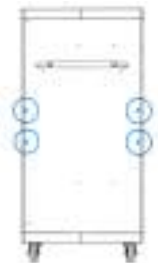

Pannello di alimentazione superiore a 4 vie

Notecart Unifit viene fornito con la predisposizione per un pannello di alimentazione a 4 vie montato sulla parte superiore, per l'alimentazione di accessori, come punto di accesso per stampante o altro dispositivo esterno.

Installazione del pannello di alimentazione a 4 vie:

Rimuovere il laminato superiore dal Notecart Unifit. Spingere fuori i ritagli di metallo al centro e posizionare il pannello di alimentazione a 4 vie nella parte superiore. Avvitarlo con le viti in dotazione. Prendere il cavo C14 e inserirlo nell'uscita di corrente accessoria contrassegnata con "B" in base allo schema tecnico.

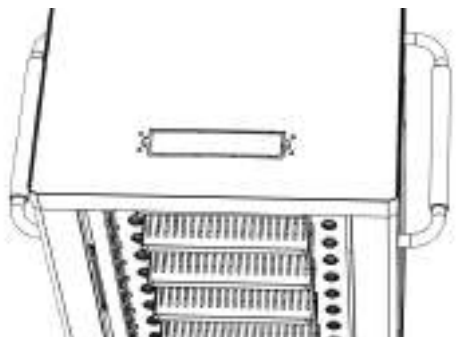

Serratura a codice manuale a 4 cifre

La serratura dello sportello anteriore con Codice 340 può essere sostituita con una serratura a codice meccanico a 4 cifre. Seguire la guida di installazione a corredo della serratura a codice dopo l'acquisto.

La serratura meccanica a 4 cifre è già dotata di una soluzione con chiave master in modo da poter assegnare codici diversi ai vari carrelli, consentendo però al team tecnico di manutenzione di utilizzare una chiave master.

Basamento

Il basamento sostituisce le rotelle del Notecart Unifit e si usa per trasformare il Notecart Unifit in un mobile fisso. Si consiglia tuttavia di utilizzare un Notesecure, ove possibile, poiché la soluzione del basamento esclude la possibilità di spostare il Notecart Unifit e accedere all'elettronica dello sportello posteriore se questo viene posizionato contro un muro.

Montaggio dello switch

Notecart Unifit è predisposto per una soluzione Switch. È possibile installare uno switch nello sportello posteriore acquistando un'apposita piastra di supporto. Montare lo switch sulla relativa piastra di supporto, quindi installare la piastra sullo sportello posteriore del Notecart Unifit, utilizzando i dadi in dotazione.

Per un posizionamento ottimale sulla porta posteriore, si consiglia di utilizzare un cavo a spina C13 piegato a 90° per lo switch.

Utilizzare l'unità di connessione Lan posizionata nel Notecart Unifit sul lato destro sopra l'interruttore on/off principale per ottenere l'accesso LAN allo switch.



Risoluzione dei problemi

Per risolvere i problemi legati alla serie Notecart Unifit, consultare le seguenti soluzioni ai problemi prima di contattare il rivenditore locale o Leba Innovation per chiedere assistenza. Grazie.

| | |
|---|--|
| 1. Nella confezione non ci sono le chiavi della serratura. | Controllare tutto il materiale da imballaggio prima di contattare il proprio rivenditore locale per comunicare che mancano dei pezzi. |
| 2. Quadro elettrico: Quando si collega l'alimentazione, i dispositivi non si caricano | Controllare che tutte le spine siano inserite correttamente e saldamente nel quadro elettrico e che la presa a muro funzioni. |
| 3. Le maniglie si allentano con l'utilizzo e il tempo | Controllare che tutte e due le viti e le rondelle siano ben serrate su entrambi i lati delle maniglie. |
| 4. La protezione contro i cortocircuiti lampeggia di colore rosso e il carrello non riceve alimentazione. | Contattare il proprio rivenditore per la sostituzione dell'unità di protezione da sovratensioni. Verificare con l'aiuto del proprio elettricista quale sia la causa della sovratensione. |
| 5. Dopo un uso prolungato, la ventola non funziona più bene come prima. | Pulire il filtro nella parte bassa sganciando la ventola. Se il filtro è rotto, se ne può acquistare uno nuovo presso il proprio rivenditore locale. |
| 6. Il prodotto risulta danneggiato una volta estratto dall'imballaggio. | Consultare la garanzia e l'assistenza. Scattare delle foto delle parti danneggiate per effettuare il reclamo RMA. |
| 7. Quando è collegato alle prese e i dispositivi sono in carica, il disgiuntore scatta. | Può darsi che vi siano svariati apparecchi che condividono lo stesso circuito, provocando un sovraccarico. Far controllare da un elettricista qualificato che il circuito abbia una potenza idonea. |
| 8. Quando è collegato, non tutti i dispositivi si caricano/si caricano completamente. | Far controllare da un elettricista qualificato il consumo di corrente dei propri dispositivi. Effettuare il test con i dispositivi installati e le batterie completamente scariche. Assicurarsi che i dispositivi non superino la potenza in uscita assegnata della Soluzione. |

Assistenza e Garanzia

Garanzia del prodotto:

Leba Innovation fa del proprio meglio per offrire prodotti di alta qualità con un servizio duraturo per gli utenti finali. I materiali vengono scelti con cura per soddisfare i requisiti di utilizzo in ambienti difficili, come il settore scolastico, sanitario e aziendale.

Questo prodotto ha una garanzia limitata di 5 anni sulle parti metalliche.

L'elettronica installata all'interno di questo prodotto ha una garanzia limitata di 2 anni. Consultare il sito www.leba-innovation.com per i dettagli sulla garanzia e le procedure relative alla garanzia e al reso del materiale, oppure contattare il proprio rivenditore locale per maggiori informazioni.

EN

DK

DE

FR

IT

ES

Guía del usuario

Serie Notecart Unifit



Exención de responsabilidad

No se ofrece ninguna garantía ni representación, ya sea expresa o tácita, con respecto al contenido, la calidad, el rendimiento, la comerciabilidad o la idoneidad para una finalidad particular de esta documentación. La fiabilidad de la información presentada en esta documentación ha sido verificada cuidadosamente; no obstante, no se asume responsabilidad alguna por posibles inexactitudes. La información que contiene esta documentación puede modificarse sin previo aviso.

Ni Leba Innovation ni sus socios serán en ningún caso responsables por daños directos, secundarios, especiales, fortuitos o derivados que surjan del uso o la incapacidad de usar este producto o documentación, incluso si se advierte de la posibilidad de tales daños.



El símbolo del contenedor con ruedas tachado indica que este producto no debe desecharse junto con sus residuos domésticos, sino que debe dejarse en un punto de recogida indicado para el reciclaje de residuos eléctricos y electrónicos. Para obtener más información acerca de los puntos de recogida de residuos para el reciclaje, póngase en contacto con su servicio de recogida de residuos local o la tienda en la que compró el producto.

Certificados e información importante



Declaración de conformidad de la Comunidad Europea (Clase A)
Este documento confirma que este producto cumple con los requisitos establecidos en las Directivas del Consejo sobre la Aproximación de las legislaciones de los Estados Miembros relacionadas con la Directiva de Compatibilidad Electromagnética 2014/30/UE.



Producto de clase A
Este es un producto de clase A. En un entorno doméstico, este producto puede causar interferencias de radio, en cuyo caso es posible que el usuario deba tomar medidas adecuadas.

Prefacio e introducción

La serie Notecart Unifit ha sido diseñada en Dinamarca y fabricada con materiales resistentes para adaptarse a múltiples usos. El Notecart Unifit viene en varios tamaños y con varios tipos de estantes. Este manual de instrucciones se basa en el Notecart Unifit 16, pero su funcionamiento y diseño son similares a los de otros productos de la serie Notecart Unifit. Existen los siguientes modelos de Unifit: Unifit 12, Unifit 16, Unifit 24 y Unifit 32.

Contenido del paquete

Este paquete contiene los siguientes elementos; asegúrese de que el paquete cuenta con todos los elementos antes de usar el producto.



- ✓ Notecart Unifit
- ✓ Rampas de cartón
- ✓ Caja de bienvenida (véase el contenido más abajo)
- ✓ Asas x 2
- ✓ Soporte para el cable principal x 1

Contenido de la caja de bienvenida

- ✓ Cable de alimentación principal x 1
- ✓ Pinzas para organizar cables x 32
- ✓ Tornillos + llave Allen para las asas.
- ✓ Llaves para la puerta delantera 340 x 2
- ✓ Llaves para la puerta trasera 180 x 2
- ✓ Instrucciones de uso.
- ✓ Hoja de control.

Desembalaje de la serie Unifit

Lea siempre el manual de instrucciones por completo antes de comenzar a descargar el carrito del palé.

Utilice las rampas de cartón incluidas en el paquete. Dóblelas tal y como se muestra en el dibujo y colóquelas enfrente del palé en la dirección de bajada del carrito. Instale ambas asas siguiendo las instrucciones. Es recomendable que dos personas descarguen el Notecart Unifit del palé. Deseche los embalajes siguiendo las normativas locales relativas al cartón de nido de abeja y los plásticos.

1. Cómo montar las rampas de cartón incluidas en el paquete

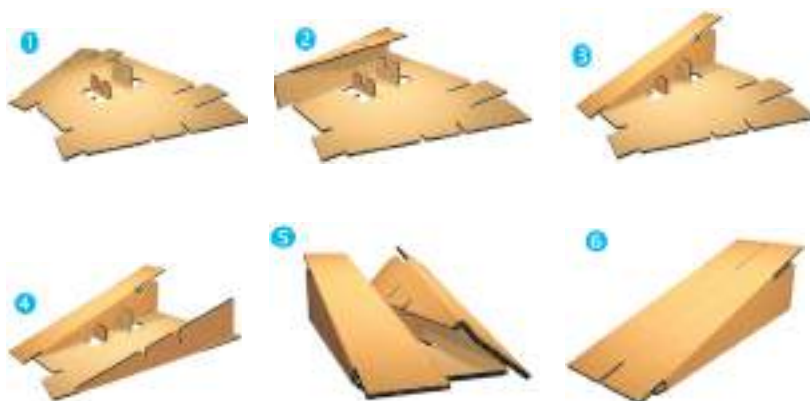

| | | |
|--|--|--|
| 1. Pliegue los soportes centrales pequeños | 2. Doble primero uno de los laterales de la rampa. | 3. Encaje las ranuras del lado doblado en las ranuras de los soportes centrales. |
| 4. Repita la acción para el otro lado. | 5. Encaje el segundo lado en los soportes centrales. | 6. La rampa está lista para ser utilizada. Colóquela enfrente del palé. |

2. Instalación de las asas

Use los tornillos y arandelas junto con la llave Allen incluida en la caja de bienvenida para instalar las asas en ambos lados del Notecart Unifit.



Los orificios para atornillar las asas se encuentran en el interior de la parte delantera del carrito y los laterales del interior de la puerta trasera.



Organización de cables

Para estantes fijos: Inserte las pinzas para cables, incluidas en la caja de bienvenida, en los orificios de la pared lateral, junto a cada estante.

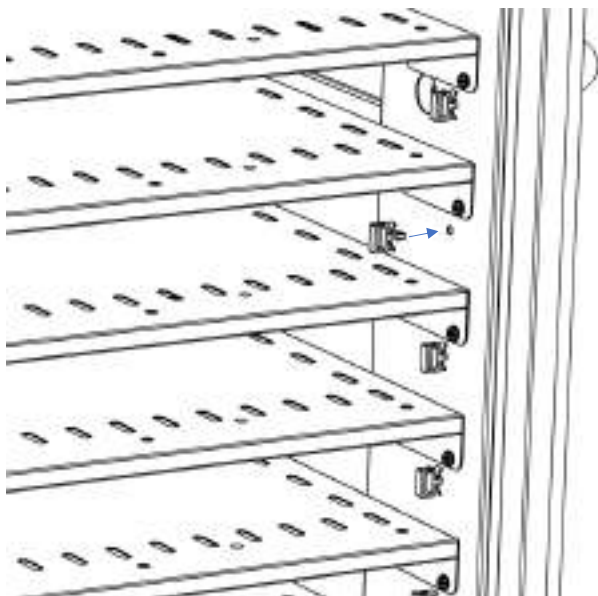

EN

DK

DE

FR

IT

ES

Para estantes deslizantes: Utilice bridas para instalar los cables en las articulaciones de la parte trasera del estante deslizante. Tras ello, sujételos al estante con las pinzas para cables.

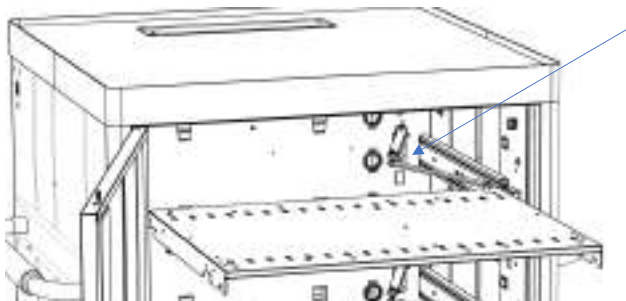

Para estantes verticales fijos: Utilice la siguiente solución para llevar los cables de la parte trasera a la delantera. Cierre las pinzas de metal para evitar que los cables se caigan.

3. Colocación de las fuentes de alimentación

Coloque correctamente las fuentes de alimentación sobre las bandejas y ate adecuadamente el cableado sobrante. Pase el cable de alimentación por el orificio correspondiente y engánchelo al sujetacables delantero.

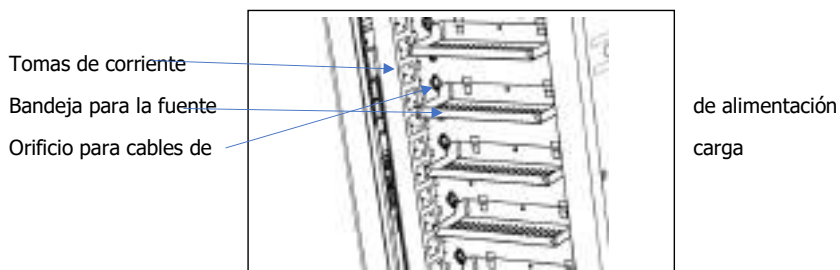

4. Montaje y uso del portacables principal

Instale el portacables principal en el lado derecho desde la parte delantera del Notecart Unifit. Utilice un destornillador Phillips para instalar los tornillos y arandelas incluidos.

Use el portacables para el cable de alimentación que se incluye en la caja de bienvenida cuando el Notecart Unifit no se encuentre en modo de carga. No mueva el Notecart de su posición de carga sin haber comprobado antes que el cable esté desconectado y colocado correctamente en el portacables.

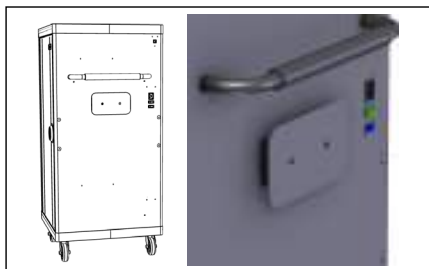

5. Encendido del Notecart Unifit

El Notecart Unifit tiene dos interruptores de encendido en el lado derecho.

El interruptor superior **verde** se utiliza para los accesorios y las funciones opcionales

(consulte la sección «Funciones opcionales y accesorios» para obtener más información).

El interruptor inferior **azul** se utiliza para la alimentación de los aparatos electrónicos internos y los dispositivos instalados del Notecart. Este es el interruptor principal.



Mantenimiento de la serie Notecart Unifit

Limpie el producto solamente con un paño húmedo, sin exceso de agua ni detergentes.

Ficha técnica

Notecart Unifit 16

Diagrama de NoteCart Unifit

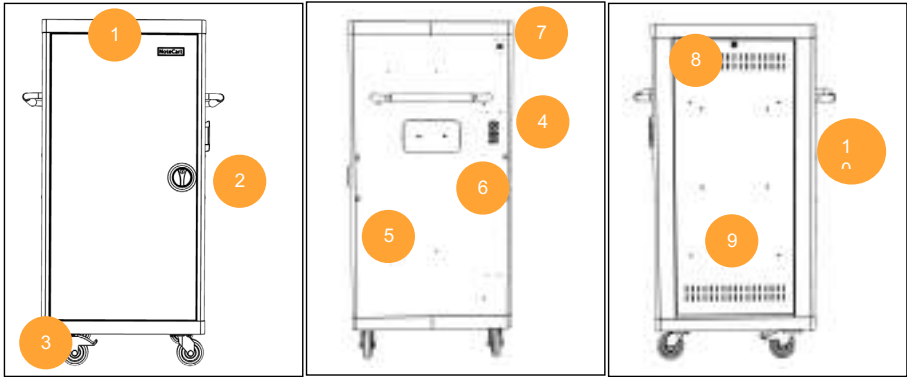

| | | |
|---|---|--|
| 1. Protector del borde superior. | 4. Interruptor principal de encendido y toma de corriente C19 | 8. Cerradura de la puerta trasera código 180 |
| 2. Cerradura de tres puntos de la puerta delantera código 340 | 5. Orificios para el accesorio Noteseecure | 9. Orificios de ventilación |
| 3. Cuatro ruedas con dos seguros. | 6. Portacables principal | 10. Asas de espuma suave |
| | 7. Acoplador RJ45 para conexión LAN | |

Dimensiones de la serie Notecart Unifit:



Unifit 16



Unifit 12



Unifit 24



Unifit 32



Diagrama técnico de la instalación eléctrica del Notecart Unifit

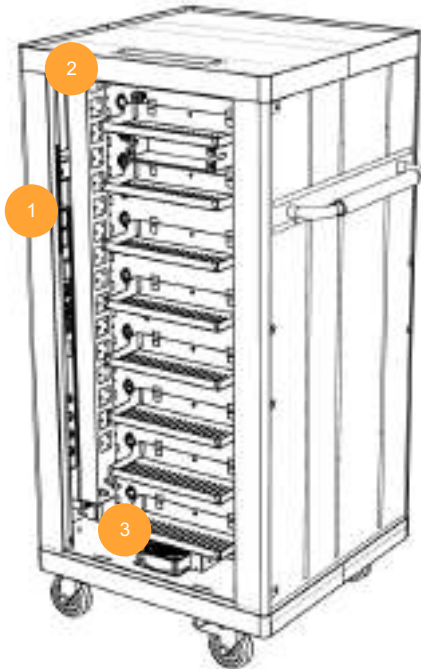

2. Cuadro de distribución con grupos secuenciales de 4x4x4x4 con un retraso en el arranque de 3 s.

3. Ventilador de 2600 RPM.

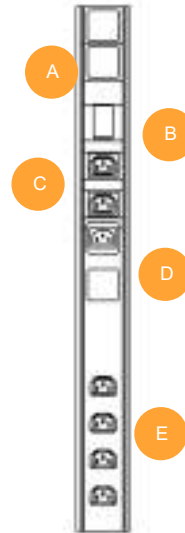

1. Descripción de la fuente de alimentación principal

A: Protección contra sobrecargas. LED de 10 KA.

B: Salida C13 para el accesorio (verde de encendido).

C: Salida C13 de la alimentación principal (int. azul de encendido) Conectado a la entrada D C14 por cable.

D: Entrada C14 de alimentación principal. Conectado por cable a la toma C.

Funciones opcionales y accesorios.

El Notecart Unifit está preparado para albergar varias funciones y accesorios opcionales con los que mejorar y ampliar el uso del carrito. Ninguno de ellos viene con el carrito, por lo que debe comprarlos por separado a su distribuidor local. Si tiene alguna pregunta, consulte a su distribuidor local o directamente a LEBA Innovation mediante los datos de contacto que aparecen más abajo

Temporizador

El temporizador se utiliza para controlar el plan de carga del Notecart Unifit. Tiene un plan rotativo semanal con hasta 18 configuraciones diferentes.

Se instala en la parte posterior del Notecart Unifit, entre la bandeja superior para el cable de alimentación y el n.º 2. 2

Instalación del temporizador:

Retire el cable de la fuente de alimentación principal que conecta las tomas internas «C» y «D» según lo descrito en el diagrama técnico. Sustituya este cable por los cables del temporizador, de modo que este controle la alimentación dirigida a las cuatro salidas C13 que alimentan a los cuadros distribuidores. Lea las instrucciones de uso del temporizador, que se incluyen con su compra, para configurarlo.

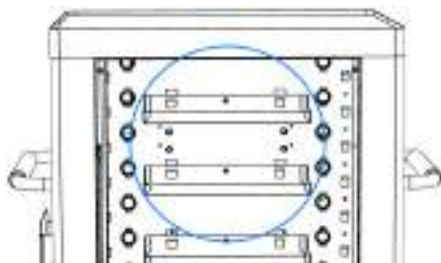

Termostato

El termostato es un dispositivo que permite activar el ventilador instalado en el Notecart Unifit en función de un valor de temperatura ajustable. Es útil si desea utilizar el Notecart en aulas o para otras finalidades en las que el ruido pueda ocasionar molestias. Puede ajustarse de modo que active el ventilador opcional del Notecart Unifit cuando se detecte una temperatura entre 10 °C y 45 °C.

Instalación del termostato:

El termostato se coloca en la parte posterior superior del Notecart Unifit. Deslícelo por las cuatro guías de la barra de refuerzo hasta llegar a su posición final, y fíjelo con el remache incluido. Retire el cable C14 de la fuente de alimentación principal que alimenta al ventilador e inserte el cable C14 del termostato. A continuación, agarre el cable de salida del termostato C13 y conéctelo al cable del ventilador C14. Con ello, el termostato controla el ventilador.



Protector Notesecure

Notesecure es un protector de pared que permite instalar el Notecart Unifit en la pared. El Notecart Unifit puede colocarse y fijarse de modo que la parte delantera o la trasera queden mirando a la pared. Se recomienda colocarlo con la parte delantera hacia la pared para proteger así las puertas delanteras y los dispositivos en el interior.

Instalación del protector Notesecure.

Retire los casquillos que cubren los orificios destinados al protector Notesecure en el Notecart empujándolos desde dentro. Hay dos en cada lado, dependiendo de si el Notecart Unifit se vaya a colocar orientado hacia la pared u opuesto a esta.

El Notesecure debe instalarse en la pared. Siga las instrucciones de uso incluidas en el paquete de Notesecure.

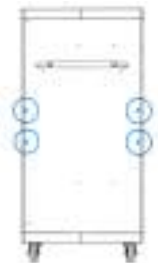

Cuadro de distribución superior de 4 vías

El Notecart Unifit puede albergar un cuadro de distribución de 4 vías en la superficie superior para enchufar otros dispositivos, como una impresora.

Instalación del cuadro de distribución de 4 vías:

Retire la lámina superior del Notecart Unifit. Empuje los recortes de metal del centro hasta que salgan y coloque encima el cuadro de distribución de 4 vías. Atorníllelo con los tornillos suministrados. Tome el cable C14 e insértelo en la toma de corriente para accesorios «B» según el diagrama técnico.

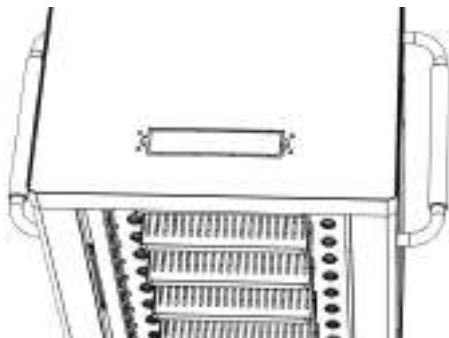

Cerradura manual con código de cuatro cifras

La cerradura de la puerta delantera con código 340 puede cambiarse por una mecánica con código de cuatro cifras. Siga los pasos descritos en la guía de instalación que acompaña a la cerradura mecánica con código.

Aunque disponga de varios carritos con códigos diferentes, la cerradura mecánica con código de cuatro cifras viene con una llave maestra para el personal de mantenimiento.

Pedestal

El pedestal permite transformar el Notecart Unifit en un mueble de pie eliminando las ruedas. Siempre que sea posible, se recomienda utilizar Notesequire, ya que el pedestal impide trasladar el Notecart Unifit y acceder a los componentes electrónicos de la parte posterior en caso de que se coloque contra una pared.

Montaje del interruptor

El Notecart Unifit dispone de un interruptor que puede instalarse en la puerta trasera tras adquirir una placa de soporte para interruptores. Instale el interruptor en la placa de soporte, e instale esta placa en la puerta trasera del Notecart Unifit con las tuercas que se suministran.

Para mejorar la posición del interruptor en la puerta trasera, se recomienda utilizar un cable C13 con un codo de 90°.

El Notecart Unifit dispone de una unidad de conexión LAN en el lado derecho, encima del interruptor principal.



Resolución de problemas

Antes de pedir ayuda a su distribuidor local o a LEBA Innovation, consulte las siguientes soluciones a problemas comunes de los aparatos de la serie Notecart Unifit. Gracias.

| | |
|--|--|
| 1. Al desembalar el producto, la cerradura no tiene llaves. | Revise todo el embalaje antes de solicitar piezas de repuesto a su proveedor local. |
| 2. Cuadro de distribución: Cuando se conectan a la corriente, los dispositivos no se cargan | Compruebe que todos los enchufes estén correctamente conectados y apretados en el cuadro de distribución, y que la toma de corriente funcione correctamente. |
| 3. Las asas se aflojan con el paso del tiempo y el uso | Compruebe que las arandelas y los tornillos estén bien apretados en ambas asas. |
| 4. La protección contra sobrecargas parpadea en rojo y no llega corriente al carrito. | Póngase en contacto con su distribuidor local para sustituir su protección contra sobrecargas. Investigue con su electricista cuál es la causa de la sobrecarga. |
| 5. Tras un uso prolongado, el ventilador ya no es tan efectivo como antes. | Desmonte el ventilador y limpie el filtro del fondo. Si el filtro se rompe, puede comprar uno a su distribuidor local. |
| 6. Al desembalar, el producto estaba dañado. | Consulte la sección «Garantía y servicio técnico». Tome fotos de las partes dañadas e inclúyalas en su solicitud de devolución de la mercancía. |
| 7. Cuando se enchufa a la toma de corriente y los dispositivos se están cargando, el disyuntor del circuito salta. | Puede que haya otros aparatos conectados a la misma instalación y se haya producido una sobrecarga. Pida a un electricista capacitado que compruebe si su instalación eléctrica cuenta con la potencia adecuada. |
| 8. Los dispositivos no se cargan completamente tras conectarlos. | Pida a un electricista capacitado que verifique el consumo de sus dispositivos. Realice la prueba con los dispositivos instalados y las baterías completamente descargadas. Compruebe que sus dispositivos no superen la potencia del aparato. |

Garantía y servicio técnico

Garantía del producto:

La finalidad de LEBA Innovation es crear productos de gran calidad y duraderos. Los materiales han sido elegidos cuidadosamente para su uso en ambientes públicos rigurosos, como centros de enseñanza, centros de salud y negocios.

Este producto tiene una garantía limitada de cinco años para las piezas metálicas.

Los componentes electrónicos instalados en este producto tienen una garantía limitada de dos años. Visite www.leba-innovation.com o póngase en contacto con su distribuidor local para obtener más información sobre la garantía y los procedimientos de devolución.

EN

DK

DE

FR

IT

ES

